

# Innholdsfortegnelse

## MP-19"-stativ

MP-19"-stativ er et antall stativer som bygger på standarden SS IEC 297. Stativene finnes for flere ulike veggavstander 270, 350 og 540 mm, justerbar 350-600 mm, med eller uten kabelstøtte.

Vi produserer også vegg-monterte stativer i høyden 12U, f.eks. til under-sentraler på ulike etasjeplan m.m.

Valg av overflatebehandling

Potensialutjevning

Kabelstiger



Kabelbaner/  
Armaturskinner



Gitterbaner

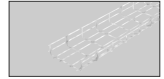

Montasjeprofiler

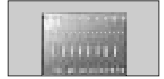

Ankerskinner



Vinkelprofiler

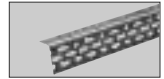

## MP-19"-stativ



Potensialtilkobling



Kabelholder

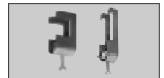

Platetaksfeste



Betongskruer/  
Festemateriell



Nedføringsstaver/  
Poster



Gulvbokser



Produktillustrasjoner

MP-nr, vekt, forp

# MP-19"-stativ

## MP-19"-stativ

Tallene angir sidenr. i katalogen.

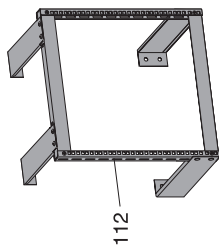
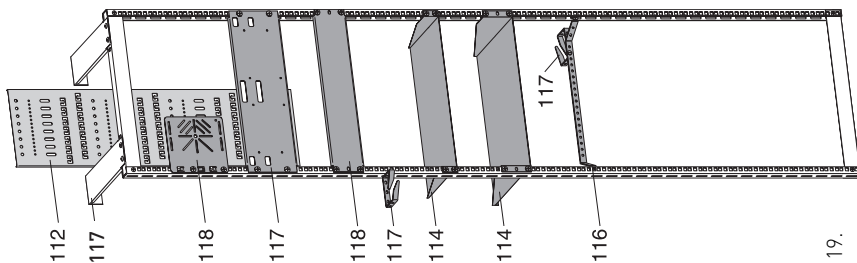

Monteringskrue, se side 119.

## MP-19"-stativ

Tallene angir sidenr. i katalogen.

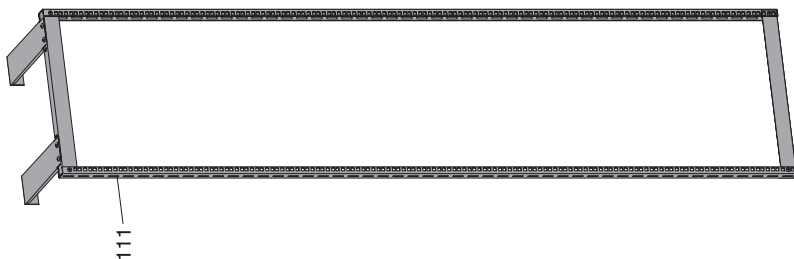

## MP-19"-stativ

Datastativet er et monteringssett av et 19"-grunnstativ ihht SS IEC 297. Skruer for montering inngår. Fremre siden har hull for kurvmutter M6 og bakre siden hull 6,5x31,75 mm for M6-skrue og mutter.

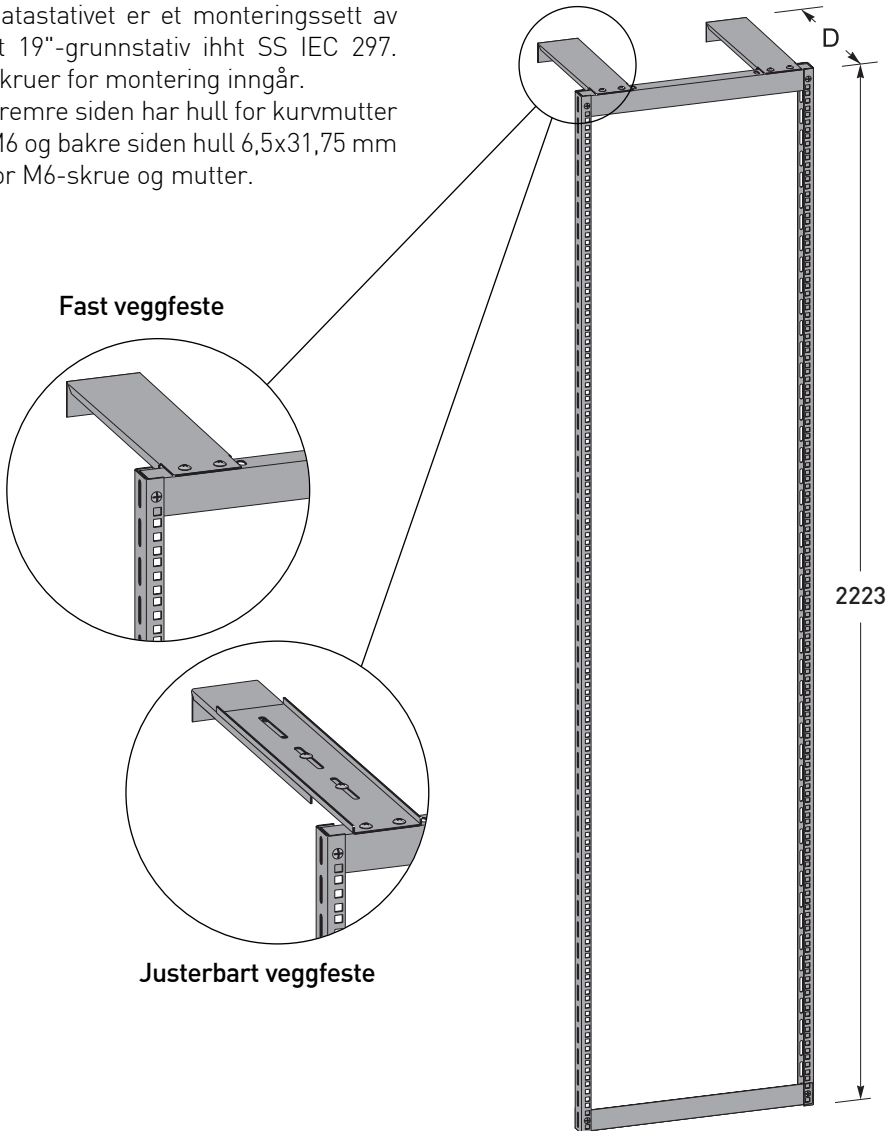

D	Sink 10 µm	E-nr	Hvit	E-nr
270		MP-847 E	MP-847 V	
350		MP-848 E	MP-848 V	
540		MP-849 E	MP-849 V	
350-600		MP-852 E	MP-852 V	95 001 17

Bokstaven i MP-nr angir overflatebehandling: (se også side 4).

V = Hvit NCS 0502-Y GI 50  
B = Beige NCS 2502-Y

R = Syrefast

# MP-19"-stativ

## Veggstativ 19"

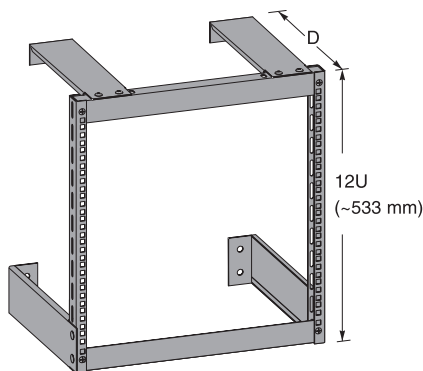

Telestativet er et monteringssett av et 19"-grundstativ ihht SS IEC 297. Skruer for montering inngår.

Fremre siden har hull for kurv-mutter M6 og bakre siden hull 6,5x31,75 mm for M6-skrue og mutter.

D	Sink 20 µm E-nr	Hvit	E-nr
270	MP-845 E	MP-845 V	95 002 41
350	MP-846 E	MP-846 V	

## Montasjeprofil MP-MK

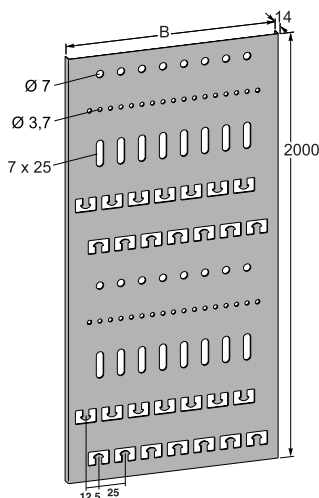

Profillengde: 2 000 mm

Platetykkelse: 1,25 mm

Modullengde: 200 mm

Mønsterbeskyttet m.ansnr.010743.

Kan på forespørsel fås lakkert.

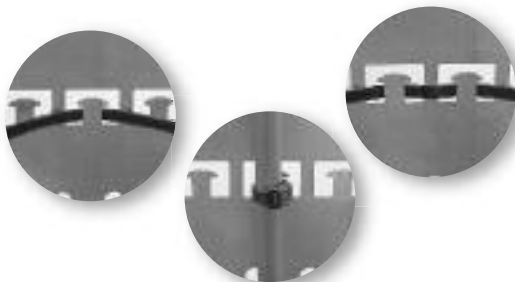

B	Sink 20 µm	E-nr	AZ 185	E-nr	Hvit	E-nr
50	MP-821 S	13 523 01	MP-821 AZ	13 390 73	MP-821 V	
75	MP-822 S	13 523 02	MP-822 AZ	13 390 74	MP-822 V	
100	MP-823 S	13 523 03	MP-823 AZ	13 390 75	MP-823 V	
150	MP-824 S	13 523 04	MP-824 AZ	13 390 76	MP-824 V	
200	MP-825 S	13 523 05	MP-825 AZ	13 390 77	MP-825 V	
300	MP-826 S	13 523 06	MP-826 AZ	13 390 78	MP-826 V	
400	MP-827 S	13 523 07	MP-827 AZ	13 390 79	MP-827 V	

Bokstaven i MP-nr angir overflatebehandling. (se også side 4)

E = Elsink

10 µm

Z = Varmforsinket 60 µm

S = Sendzimir/pregalvanisert

20 µm

AZ = Alusink 25 µm (AZ 185)

A = Alusink

## Gitterbane med lås

Gitterbane med lås. Fordelen med denne løsningen er at man kan legge til, og ta bort, kabler uten å ta bort lokket. Man kan også feste kablene for avlastning ved vertikal montasje. Gitterbanen kan enkelt festes mot stativ eller direkte mot vegg med veggfestene MP-775 R - 779 R.

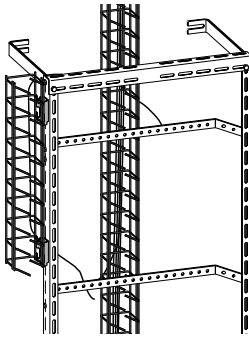
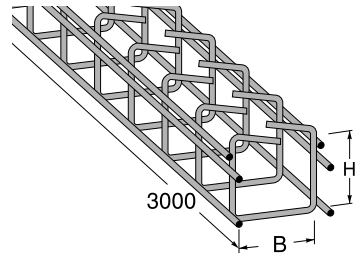

B	H	Sink 10 µm E-nr
25	25	MP-771 E 69 109 46
50	50	MP-772 E 69 109 47
75	75	MP-773 E 69 109 48

## Veggfeste til gitterbane

Veggfeste for innfestning av gitterbane, MP-771 - MP-773 mot vegg eller stativ. OBS! Ulík utførelse for vertikal respektive horisontal montasje.

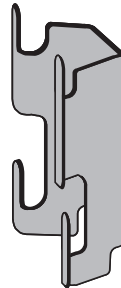
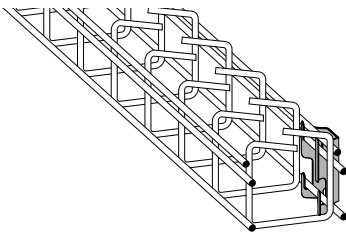

B	Horisontalt		Vertikalt	
	Syrefast	E-nr	Syrefast	E-nr
25	MP-775 R	69 109 70	MP-778 R	69 109 73
50	MP-776 R	69 109 71	MP-779 R	69 109 74
75	MP-777 R	69 109 72	MP-779 R	69 109 74

Bokstaven i MP-nr angir overflatebehandling:  
(se også side 4).

V = Hvit  
B = Beige

NCS 0502-Y GI 50  
NCS 2502-Y

R = Syrefast

# MP-19"-stativ

## Hylleplan 1U

Hylleplanet kan brukes i alle standard 19"-stativ. Monteres forfra med skruer i stativets hullbilde. MP-878 E, se side 119.

Hyllen tar 1U i høyden, er 250 mm dyp og har en normlast på 5 kg.

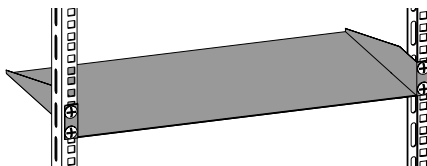
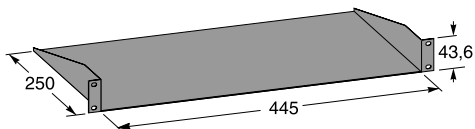

Sink 20 µm	E-nr	Hvit
MP-887 S 95 000 63	MP-887 V	95 002 42

## Hylleplan 2U

Hylleplanet kan brukes i alle standard 19"-stativ. Monteres forfra i stativets hullsystem med skruer MP-855 E, se side 119.

Hyllen tar 2U i høyden er 320 mm dyp og har en normlast på 15 kg.

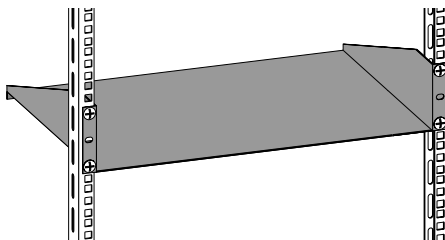
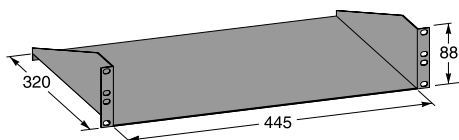

Sink 20 µm	E-nr	Hvit
MP-888 S 69 109 92	MP-888 V	

# MP-Nedføringsstaver MP-Poster

Finnes nå som et eget kapittel  
– se side 149-159.

Kontakt oss hvis du har spørsmål og  
vil ha hurtige løsninger.



## Montasjeskinne

For montering av transformatorer, apparatbokser, kapslinger med mer i stativet.

Godstykkelsen er 2,0 mm og lengden er 485 mm.

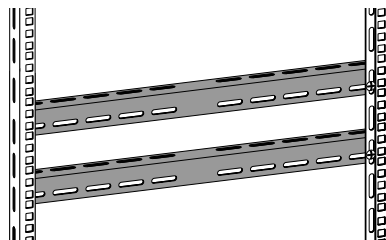
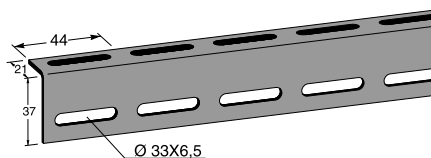

Sink 20 µm	E-nr	Hvit
MP-851 A 69 109 29	MP-851 V	69 109 30

## Kabelstøtte

Kabelstøtten monteres på stativets bakside for og bære opp kabler til plinter eller nivåer. På kabelstøtten finns hull for montering av kableddere MP-869 eller strips. Kabelstøtten finnes i to ulike utførelser, epoxylakkert hvit, samt elforsinket.

Monteres med skrue MP-855 E, se side 119.

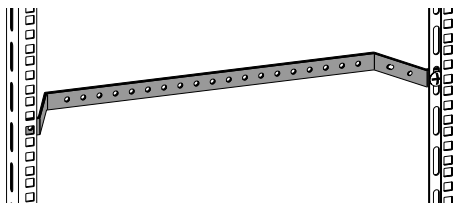
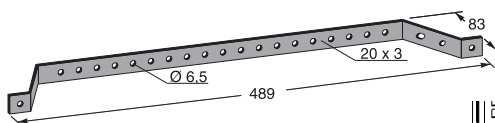

Sink 20 µm	E-nr	Hvit	E-nr
MP-868 E2	95 002 04	MP-868 V2	69 109 16



## Veggfeste

Veggfestet er laget for festing av stativet mot vegg.

Til hvert stativ medgår to veggfester.

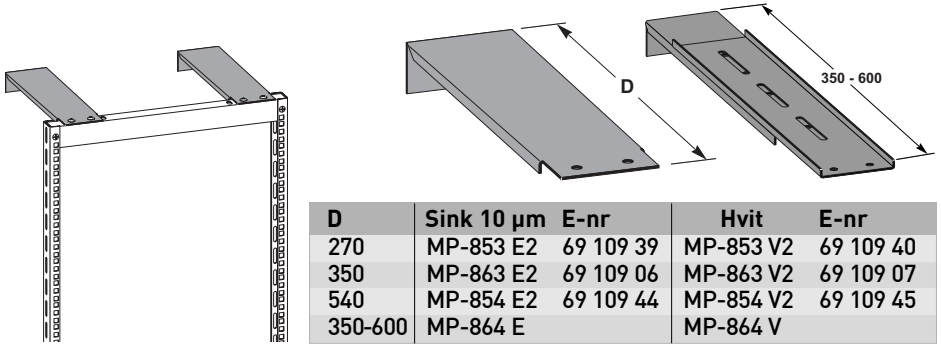

## Føringsbøyle

Føringsbøylen brukes for å holde sammen kabler. Den er monteringsvennlig på kabelstøtter eller hjørneprofiler.

**Tips!** Ved flere paralelle stativ kan føringsbøylen brukes for å binde sammen stativene og gi en felles "nedføringskanal".

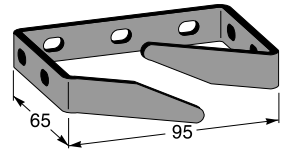

Sink 10 µm	E-nr	Hvit
MP-869 E	95 000 64	MP-869 V
		69 109 18

## Festeplate

Festeplate som brukes for AT -og T-plint 110 DW 1 - 100 og trådfestebøyle 110 B1. Platen har plass for to plinter og to bøyler. Monteres med plateskrue B10.

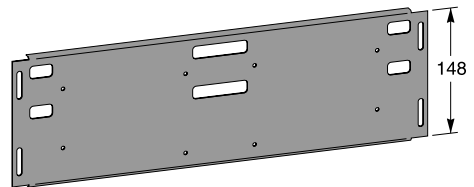

Sink 20 µm	E-nr	Hvit
MP-871 S	69 109 27	MP-871 V
		69 109 28

Bokstaven i MP-nr angir overflatebehandling: (se også side 4).

V = Hvit  
B = Beige

NCS 0502-Y GI 50  
NCS 2502-Y

R = Syrefast

# MP-19"-stativ

## Blindplate

En festeplate der man selv borer hull og monterer de detaljer man ønsker.

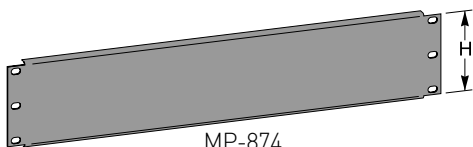

MP-874

MP-876

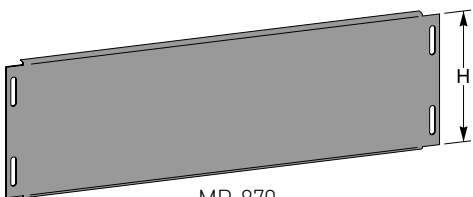

MP-870

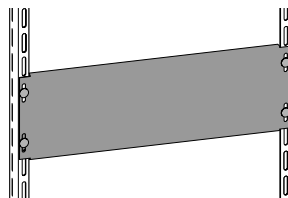

H	Sink 20 µm	E-nr	Hvit	E-nr
44	MP-874 S	69 109 70	MP-874 V	69 109 72
88	MP-876 S	69 109 74	MP-876 V	69 109 76
148	MP-870 S	69 109 41	MP-870 V	69 109 42

## Festeplate rett

Festeplaten finnes med og uten hull. Denne festeplaten brukes der man monterer mindre enheter som ikke krever en 19" plate, f eks. vegguttak.

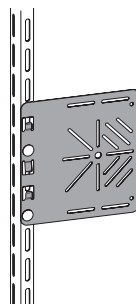
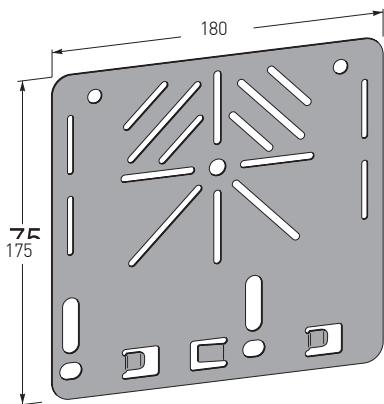

Type	Sink 10 µm	E-nr	Hvit	E-nr
U/hull	MP-110 S	13 524 77	MP-110 V	13 524 98
M/hull	MP-112 S	13 524 79	MP-112 V	13 524 78

## Skrue med mutter

Selges i forpakninger av 20 stk.

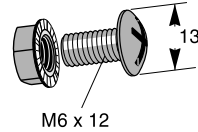

Forp	Sink 10 µm	E-nr
20	MP-855 E	95 001 14
100	MP-855 E2	13 533 93

## Kurvmutter M6

Kurvmutter M6 med skrue M6x12 mm for innfestning i firekant hullene på standardprofilen

Selges i forpakninger av 20 stk.

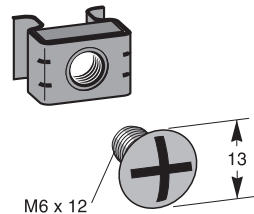

Forp	Sink 10 µm	E-nr
20	MP-878 E	95 001 15

Bokstaven i MP-nr angir overflatebehandling: (se også side 4).

V = Hvit  
B = Beige  
NCS 0502-Y G1 50  
NCS 2502-Y

R = Syrefast

# MP-19"-stativ

## Skrue med hurtigmutter for datapaneler

Monteringsskrue M6x12 mm, inkl hurtigmutter. Hurtigmutteren skyves inn over kanten på sideprofilen. Hurtigmutteren forenkler montasjen ettersom man ikke må holde i mutteren på baksiden.

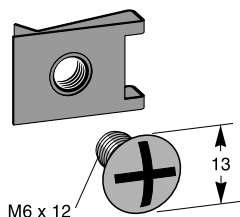

<b>Sink 10 µm</b>	<b>E-nr</b>
MP-866 E	95 002 36

## Potensialtilkoblingskrue

Skruen er utviklet for å forenkle potensialtilkoblingen. Den har et hull der man kobler til ledere direkte uten kabelsko.

Selges i forpakning av 10 stk.

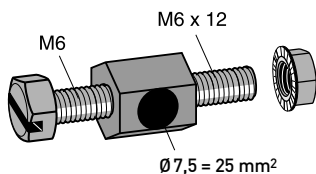

<b>Sink 10 µm</b>	<b>E-nr</b>
MP-842 E	13 520 92