

Bruksanvisning



GYLLING

Rudssletta 71, 1309 Rud
Tlf.: 67151400
Epost: post@gylling.no
Web: <https://gylling.no>

[Generelt om TheSWITCH](#)

[LED og TheSWITCH](#)

[TheSWITCH-appen](#)

[Montering og aktivering](#)

[Festeramme](#)

[Skumringsbryter](#)

[Dimmer](#)

[Koblingsur](#)

[Generelle innstillinger](#)

[Lås/Sikkerhet](#)

[Fastvareoppdatering](#)

[Deling med flere mobile enheter](#)

[Batteri](#)

[Tekniske spesifikasjoner](#)

[Feilsøking](#)

Generelt om TheSWITCH

TheSWITCH-serien består av to separate enheter. En 2-polet faseavsnitt dimmer og en 2-polet bryter, begge basert på astrofunksjon.

Hvis du allerede har en vanlig 2-polet bryter som du betjener manuelt for å slå av/på utelyset, kan du enkelt erstatte den med TheSWITCH Dimmer eller TheSWITCH Bryter.

Installasjonen er enkel, og du vil, i løpet av noen minutter, få automatisk styring av utelyset ditt. Ingen behov for ytterligere komponenter eller gammeldagse fotoceller.

TheSWITCH programmeres automatisk når enheten parkobles med mobil-appen. Etter parkobling, er ikke TheSWITCH-enheten lenger avhengig av appen.

Programmet lagres i knappen/rattet og vil automatisk justere tidene for soloppgang og solnedgang, i henhold til den geografiske plasseringen.

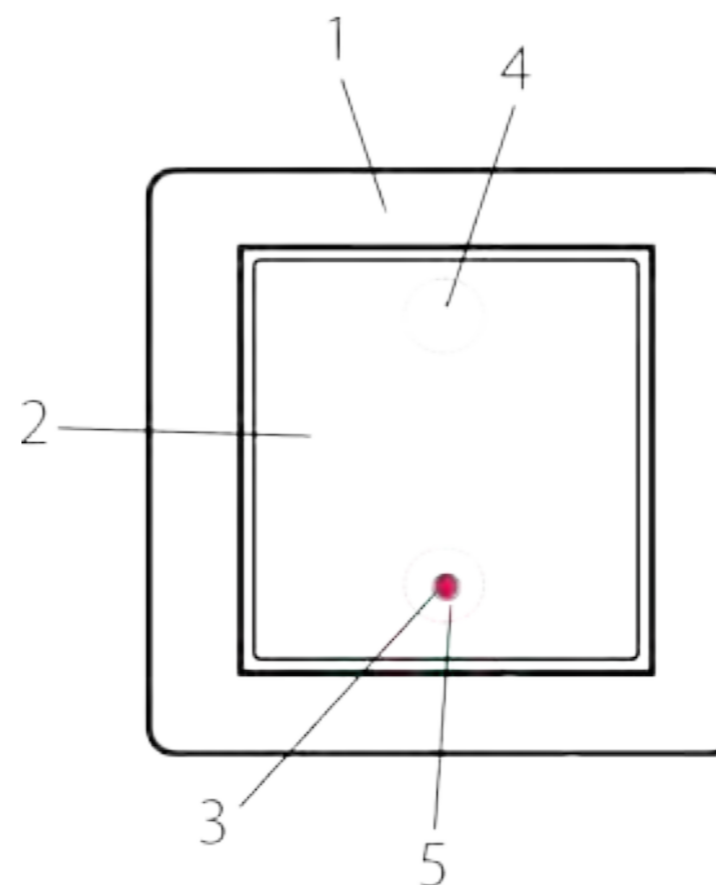

TheSWITCH Bryter
El-Nummer: 14 197 51

1. Ramme
2. Funksjonsknapp
3. Rød lysindikator
4. AUTO/PÅ (kort trykk)
5. AUTO/AV (kort trykk)

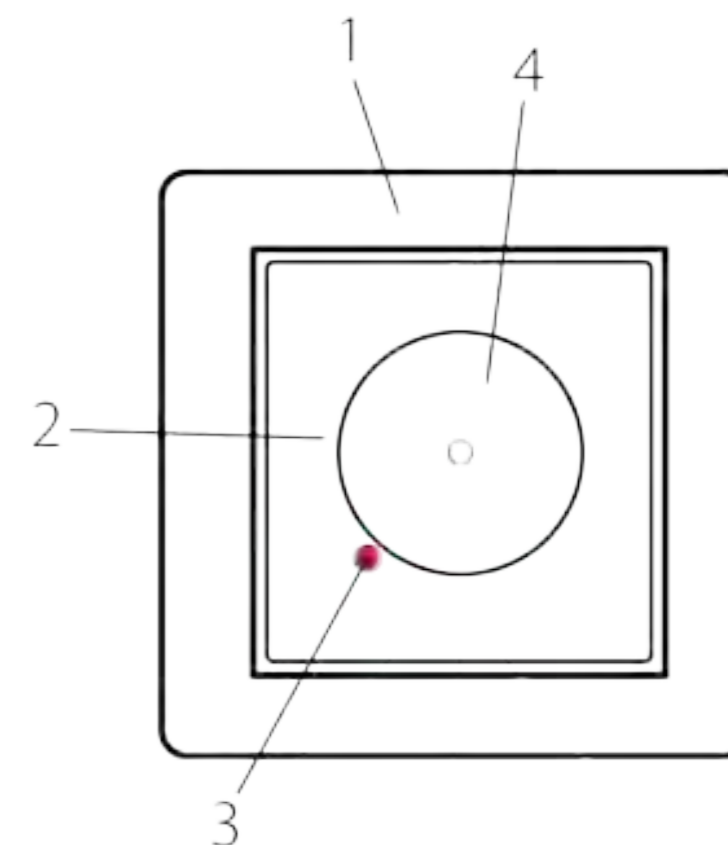

TheSWITCH Dimmer
El-Nummer: 14 197 50

1. Ramme
2. Senterplate
3. Rød lysindikator
4. Dimmerratt

LED og TheSWITCH

LED-lyskilder er et populært valg når man skal montere nye utelamper. TheSWITCH kan belastes med de fleste typer LED, men det er viktig å velge riktig TheSWITCH-enhet til din utebelysning.

TheSWITCH Dimmer er kun beregnet for bruk på dimbare lyskilder, mens TheSWITCH Bryter kan brukes på både dimbare og ikke-dimbare lyskilder. Det er ikke mulig å dimme lyset med TheSWITCH Bryter.

Ved overbelastning eller bruk av ikke-kompatible lyskilder, vil enheten ikke ta skade. Lyset vil derimot oppleves som ustabil (lyser svakt, blinking, lyser ikke, etc.).

Viktig å merke seg at LED har en meget høy startstrøm, opptil 250 ganger merkestrømmen. Dette skjer på grunn av samtidig opplading av et stort antall kondensatorer i driveren. Dette kan, i verste fall, skade styringskomponenter og releutganger. TheSWITCH har innebygd beskyttelsekrets som forhindrer at enheten tar skade i slike tilfeller.

I tabellen under, ser du forskjellen på tradisjonelle lyskilder og LED.

Anbefalt maks. belastning

TheSWITCH Dimmer

Halogen 230V: 300W

Halogen m/elektronisk trafo: 300VA

Dimbare sparepærer: 300VA

Dimbare LED: 300VA

Dimbare retro LED-pærer: 300VA

TheSWITCH Bryter

Halogen 230V: 1800W

Halogen m/elektronisk trafo: 1800VA

Sparepærer: 1800VA

Dimbare LED: 1800VA

Retro LED-pærer: 1800VA

LED-driver: 1800VA

LED Lyskaster: 1800VA

Tips: Det er enkelt å beregne lyskildens effekt i VA.

$$\frac{\text{Oppgitt effekt (W)}}{\text{Oppgitt effektfaktor}} = \text{Effekt (VA)}$$

eller

$$\text{Målt spenning (V)} \times \text{Målt strøm (A)} = \text{Effekt (VA)}$$

Glødepærer & Lavvoltage halogen (elektronisk trafo)

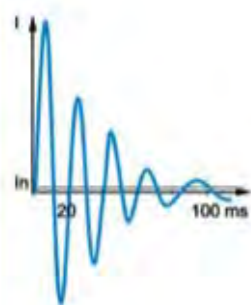

Startstrøm:

- 10 til 15 x In i 5 til 10 ms

Lysstoffrør

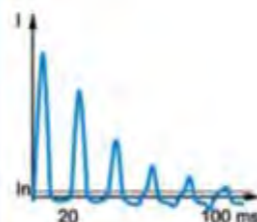

Startstrøm:

- 10 til 15 x In i 5 til 10 ms (Ukompensert ballast)
- 20 til 60 x In i 0,5-1 ms (Kompensert ballast)
- 30 til 100 x In i 0,5 ms (Elektronisk ballast)

LED lyskilder (Strømforsyning/driver)

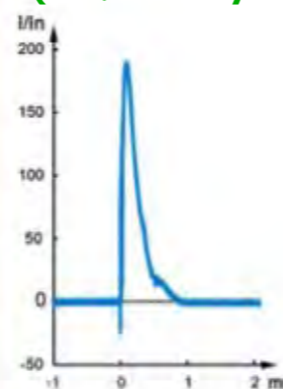

Startstrøm:

- 30 til 250 x In i 0,1 til 1 ms (Opplading av kondensatorer)
- 2 x In i 0,5 til 1,5 s (Oppstart av strømforsyning)

TheSWITCH-appen

For å laste inn riktige innstillinger til TheSWITCH-enheten, er det nødvendig å parkoble enheten med appen. Kommunikasjonen er basert på Bluetooth (BLE) og mobilens posisjon brukes for å programmere riktige tider for soloppgang og solnedgang.

Du kan parkoble et ubegrenset antall TheSWITCH-enheter. Enhetene har ingen kommunikasjon med hverandre, så ønskede innstillinger utføres separat for hver enhet.

Ingen personlig informasjon blir brukt, delt eller lagret av TheSWITCH-appen.

Startsiden

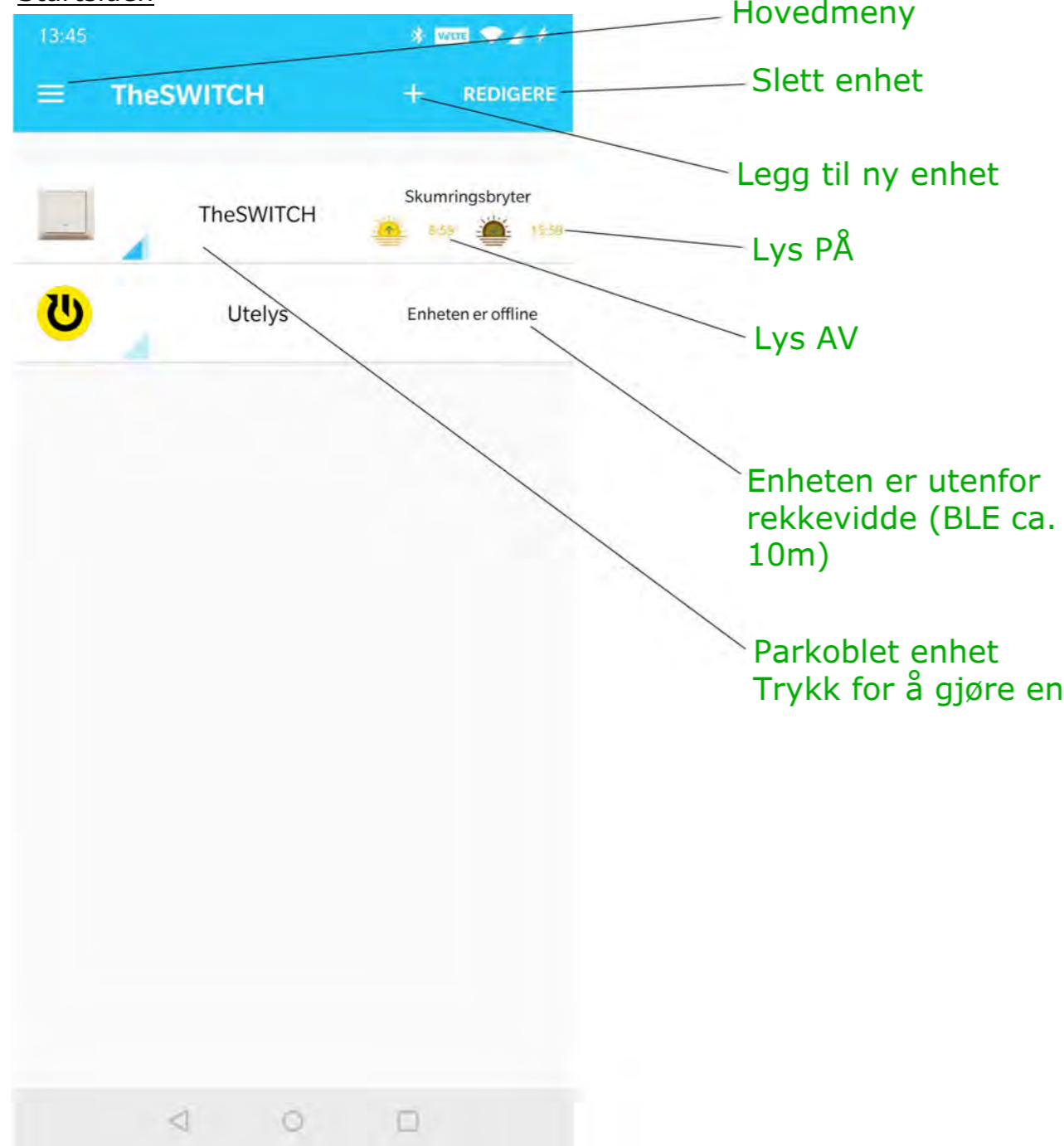

Hovedmeny

Slett enhet

Legg til ny enhet

Lys PÅ

Lys AV

Enheten er utenfor rekkevidde (BLE ca. 10m)

Parkoblet enhet
Trykk for å gjøre endringer

Hovedmeny

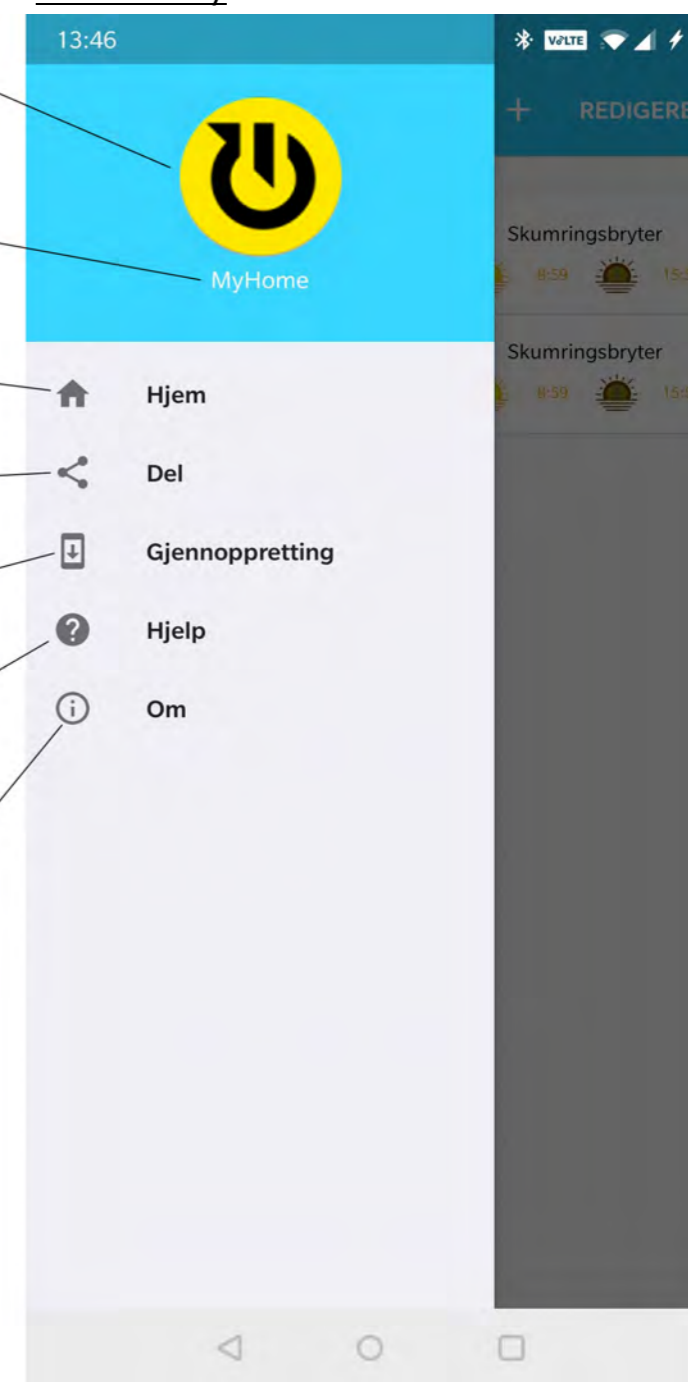

Trykk for å endre bilde

Trykk for endre navn

Tilbake til startsiden

Del TheSWITCH-enheter med andre mobiler og tablets

Gjenoppretting av fastvaren (se "Feilsøking")

Brukerveiledning

Info om app-versjon

Montering og aktivering

Viktig informasjon:

Arbeid på det elektriske anlegget skal utføres av en autorisert elektriker/installatør.

- Ta TheSWITCH ut av esken og fjern batteribeskyttelsen (fig.1).
- Demonter knappen/rattet og rammen med en liten flathodet skrutrekker (fig.2).
- Koble til og installer TheSWITCH i veggboxen. Sett på plass rammen/knappen/rattet og sett spenning på anlegget (fig.3).
- Last ned og installer TheSWITCH-appen. Gi tilgang til posisjonen (fig.4).
- Trykk på "+" i appen. Trykk og hold i midten på knappen/rattet i 5-10 sekunder, til enheten vises i appen (fig.5).
- Velg enheten og trykk "Ferdig" når parkoblingen er fullført (fig.6)



Last ned TheSWITCH-appen

Fig.1

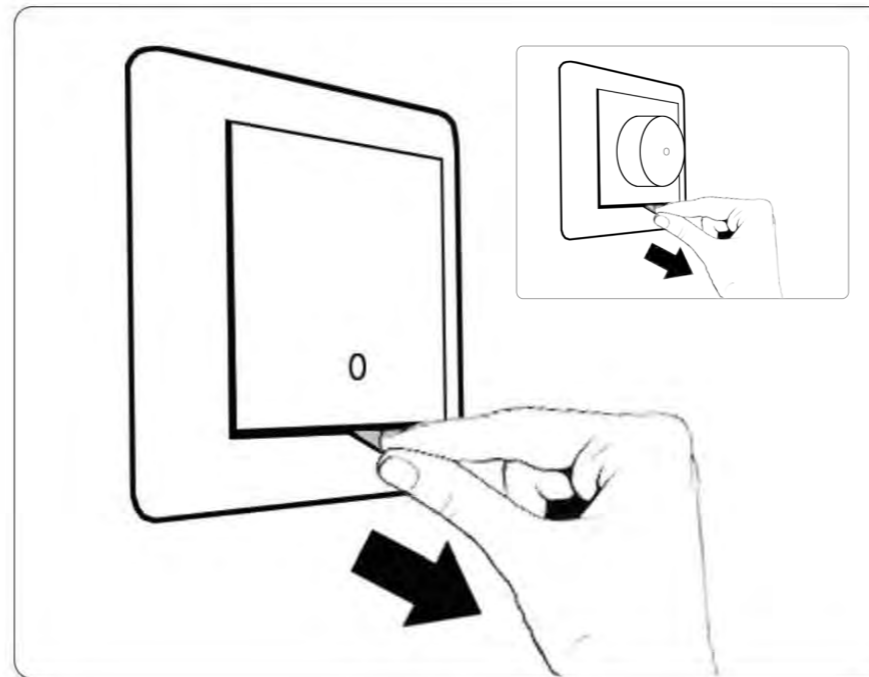

Fig.2

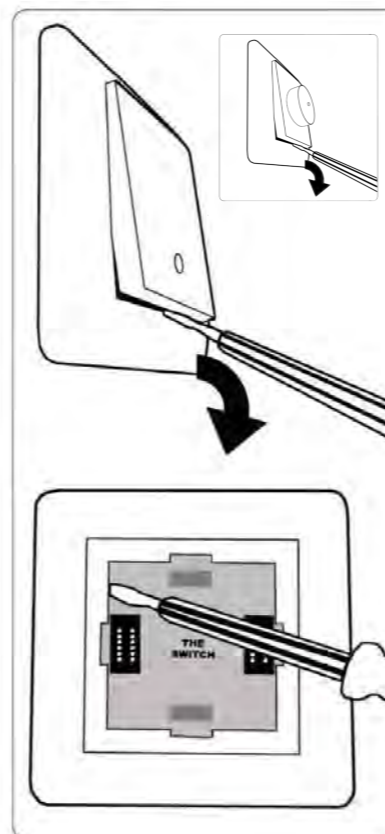

Fig.3

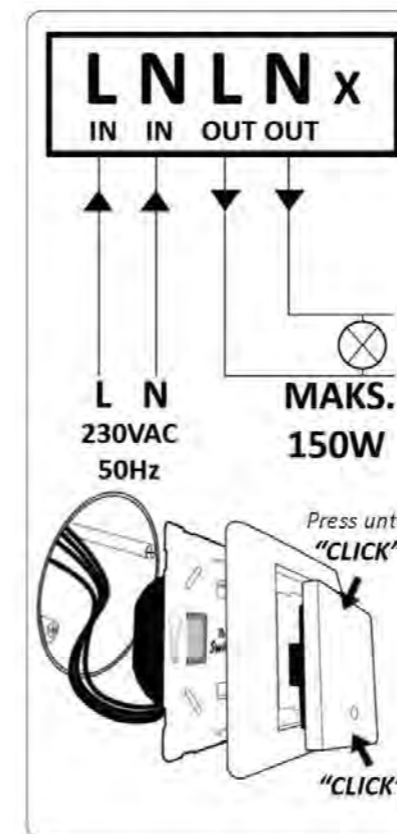

Fig.4



Fig.5

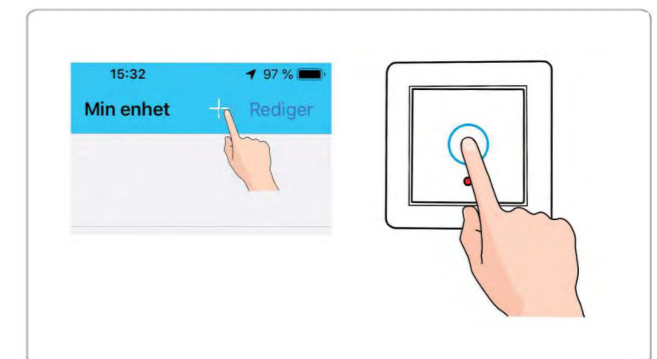

Fig.6



Festeramme

Ved bruk av rammer fra f.eks. Elko, Schneider, etc., må festerammen monteres (fig.7).

Fig.7



Viktig:

Originalrammen til TheSWITCH passer kun ved montering i veggboks.

Hvis TheSWITCH monteres i en påveggskappe, må ramme fra samme produsent brukes.

Skumringsbryter

Etter at parkoblingsprosedyren er fullført, er TheSWITCH ferdig programmert og klar til å styre utelyset ditt. Hvis det allikevel er ønskelig å utføre ytterligere justeringer, som f.eks. korrigering av solopp-/solnedgangstider eller aktivering av nattutkobling, kan dette gjøres i enhetsmenyen ved å velge "Skumringsbryter" (fig.8*).

Korrigering av tidene for soloppgang (utelys AV) og solnedgang (utelys PÅ)

Hvis utelyset slår seg på/av for tidlig eller sent, kan dette finjusteres.

- Dra glideknappene (fig.9) mot høyre eller venstre for å justere tidene +/-120 minutter.
- Den justerte tiden vises over den respektive glideknappen.
- Lagre endringene.

Fig.9



Fig.8

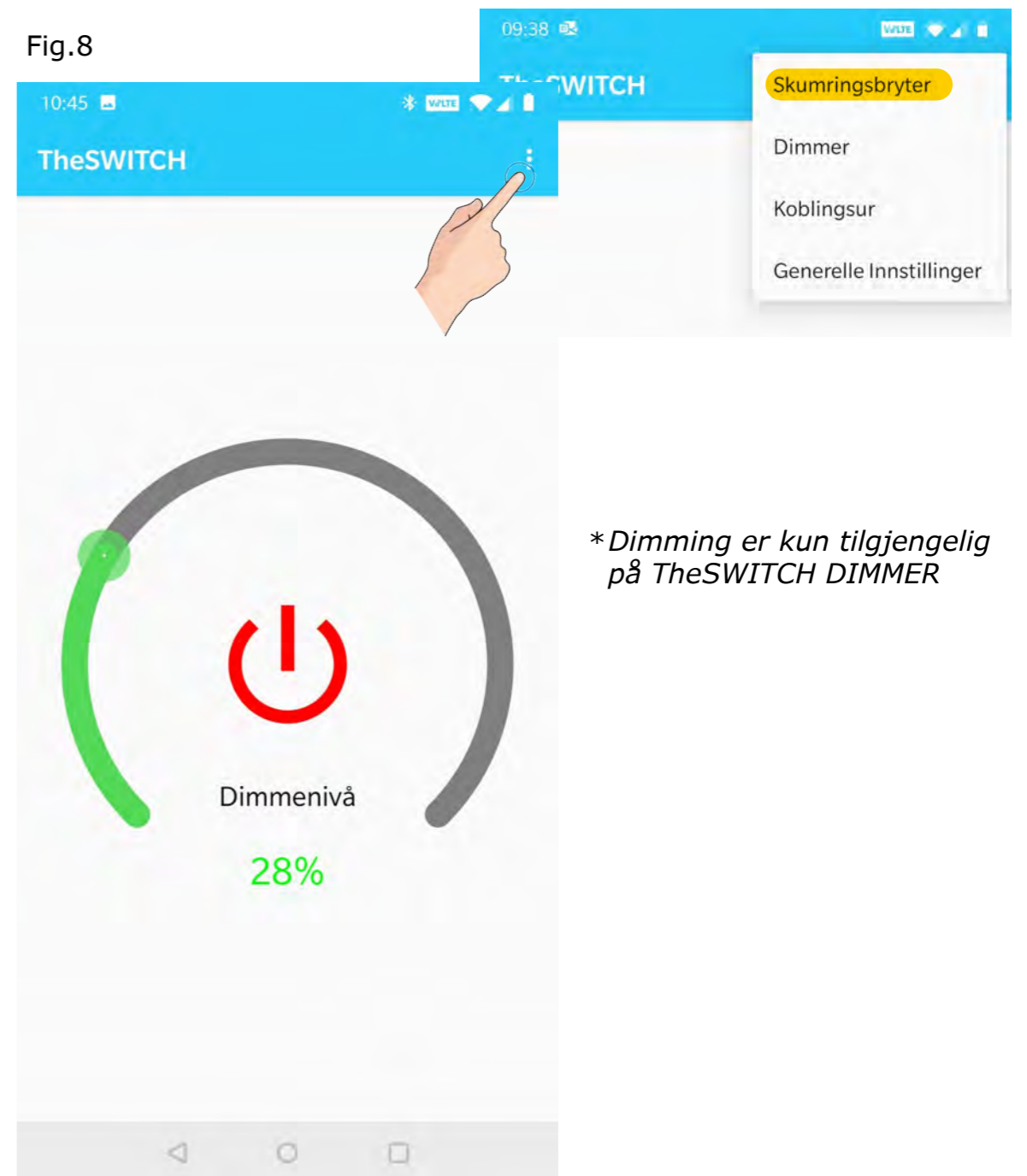

Deaktivering av skumringsbryterfunksjonen

Skumringsbryterfunksjonen kan deaktiveres ved trykke på aktiveringsknappen (fig.9). Hvis deaktivert, vil ikke TheSWITCH lenger slå av/på utelyset i forhold til soloppgang og solnedgang.

Aktivering av nattutkobling

Nattutkobling er en strømbesparende funksjon som brukes til å slå av utelyset i en bestemt periode på kvelden. Aktiver funksjonen ved å trykke på aktiveringsknappen (fig.10). Velg fra/til klokkeslett (fig.11) og lagre endringene.

Fig.10



Fig.11

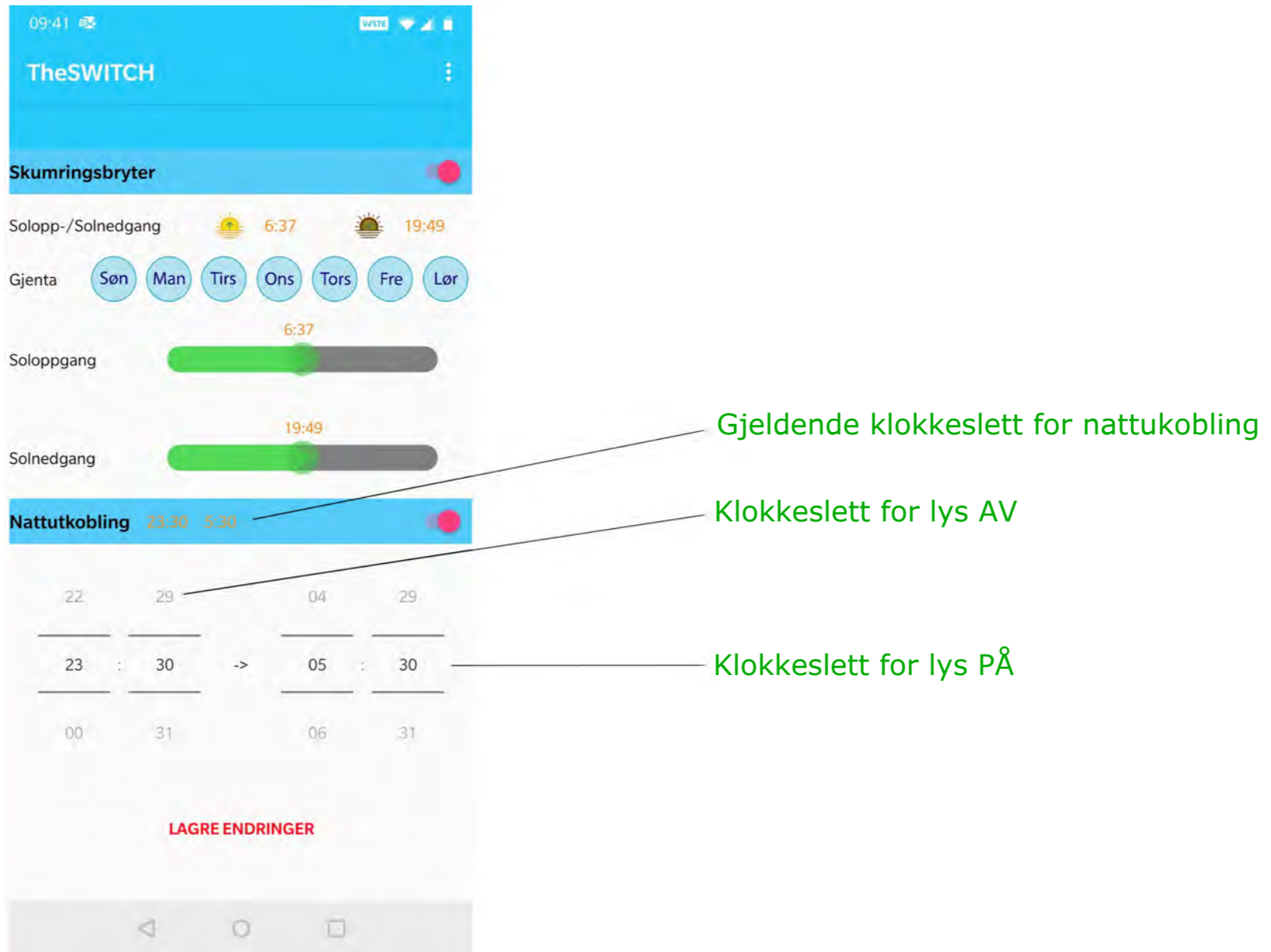

Dimmer (kun TheSWITCH Dimmer)

Dimmefunksjonen aktiveres automatisk når TheSWITCH Dimmer parkobles. Følgende funksjoner er tilgjengelige: Dimming via app, dimming via fysisk ratt, justering av min/maks-nivå og tidsbasert dimming (fig.12 og fig.13).

Dimming via app

- Dra glideknappen (fig.12) med eller mot klokken, til ønsket dimmenivå er oppnådd.

Det valgte nivået lagres i minnet og er standard hver gang utelyset skrur på.

Hvis man velger et annet dimmenivå, er alltid siste valgte verdi, den gjeldende.

Glideknapp for dimming

Fig.12

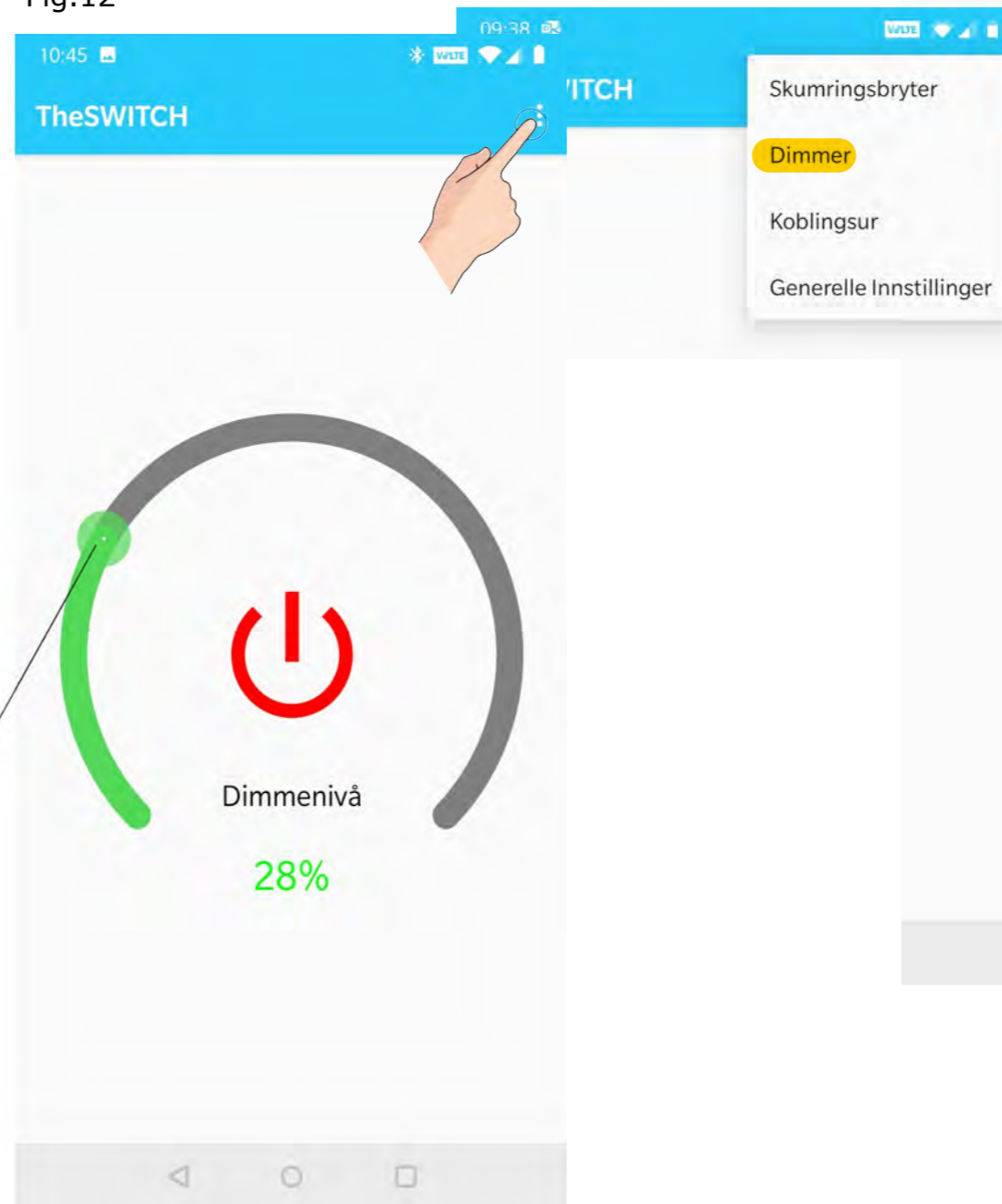
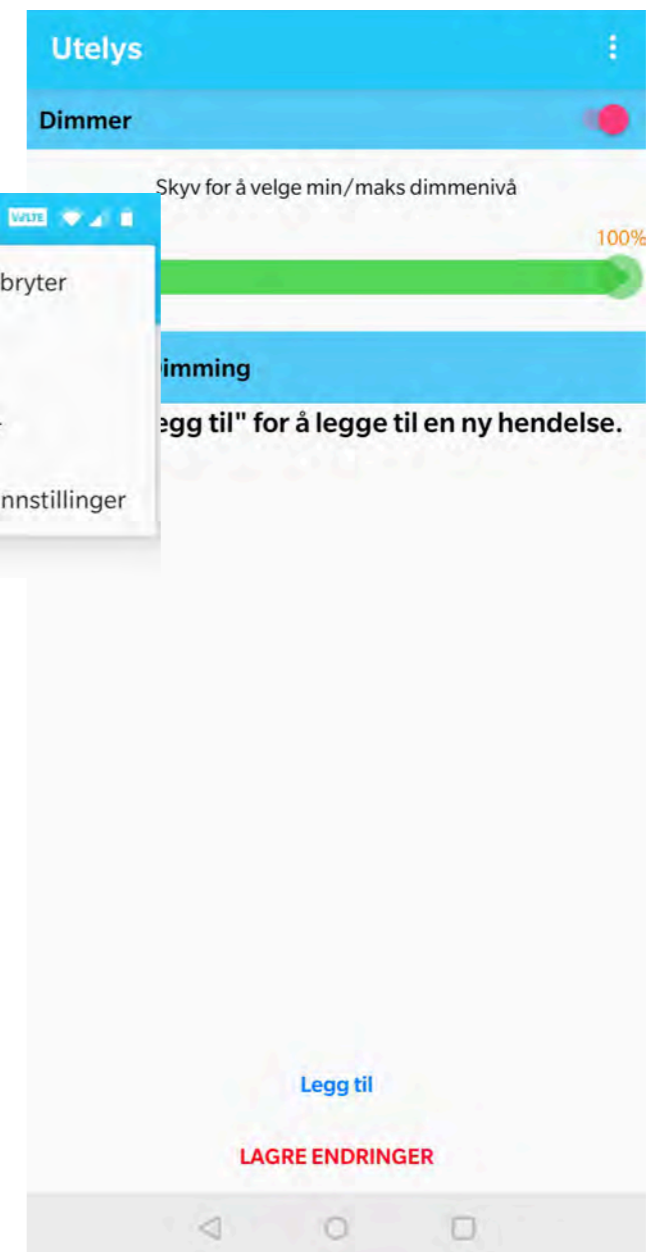

Fig.13



Dimming via fysisk ratt

Trykk i senter på TheSWITCH Dimmer-rattet for å slå av/på utelyset (fig.14). Vri rattet med/mot klokken for å dimme opp/ned. Valgt dimmenivå vil vises i appen. Dimmenivået lagres på samme måte som ved dimming via app.

Fig.14

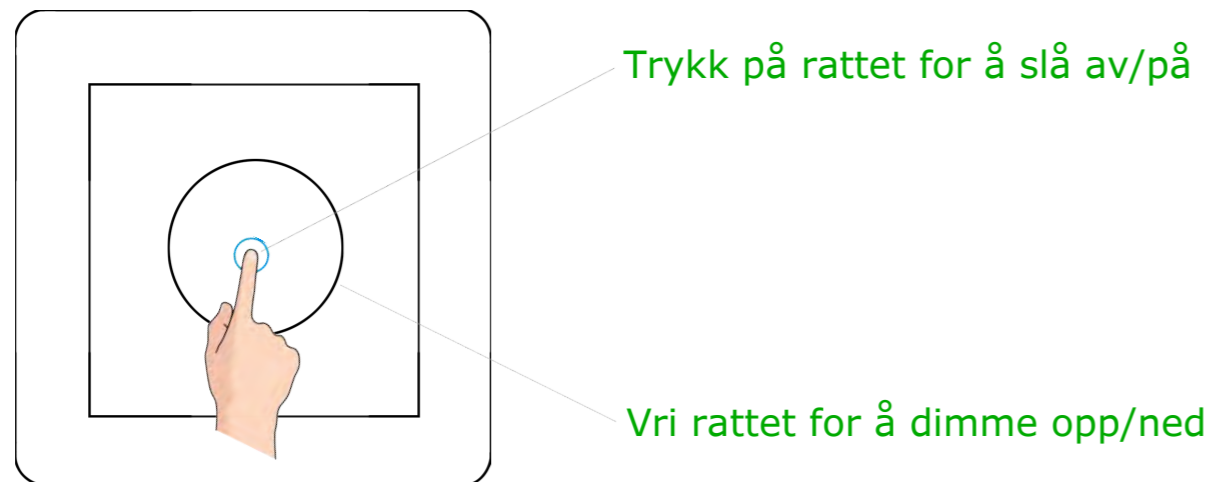

Justering av min/maks-nivå

Det kan være lurt å stille inn min/maks-nivå, for å unngå "dødgang" i nedre og øvre del av dimmeområde.

Justering av maks-nivå:

- Dra den øvre glideknappen (fig.15) sakte mot venstre, til du ser at lyset begynner å dimmes. Målet er eliminere området hvor det ikke skjer noen merkbare endringer i lysstyrken (vanligvis mellom 75-90%).

Justering av min-nivå:

- Dra den nedre glideknappen (fig.15) sakte mot høyre, til du ser at lyset slår seg på. Målet er å unngå å dimme for langt ned, slik at lyset ikke tenner ved påslag (vanligvis mellom 7-12%).

Husk å lagre endringene.

Fig.15

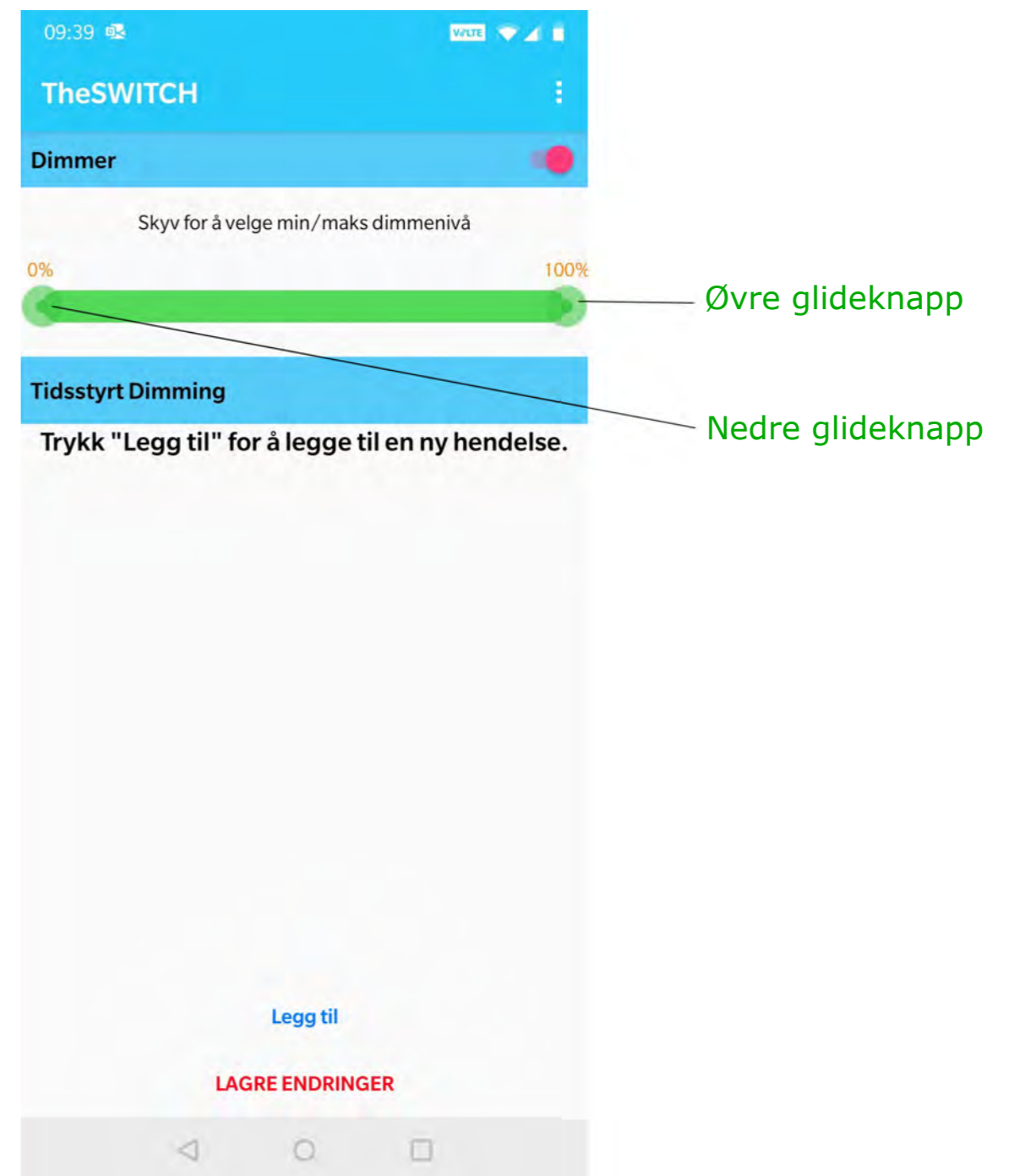

Tidsbasert dimming

Tidsbasert dimming er en nyttig funksjon som brukes til å dimme ned/opp utelyset, til spesifikke tider. Dette er spesielt nyttig hvis man f.eks. har utelys ved et soveromsvindu, og ønsker å dimme ned lyset for å unngå strølys som forstyrrer nattesøvn.

Fig.16



Fig.17

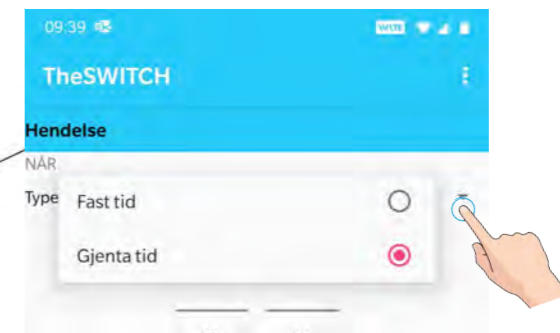

- Trykk på "Legg til" (fig.16) for å legge til et nytt program.
- Velg deretter om du ønsker dimming basert på dato eller ukedager (Fast tid = dato, Gjenta tid = ukedager) (fig.17).
- Velg ønsket dato/ukedag(er) og klokkeslett (fig.18) når dimmenivået skal gjelde.
- Velg ønsket dimmenivå (fig.19) og trykk på "Lagre".

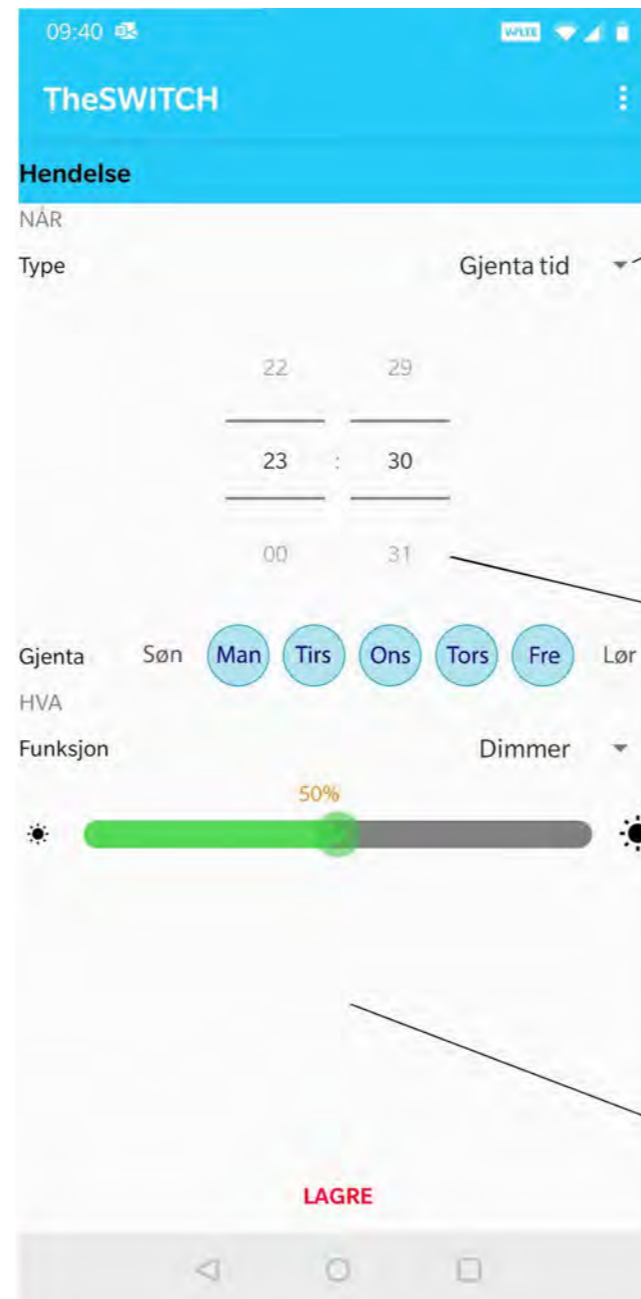

Fig.18

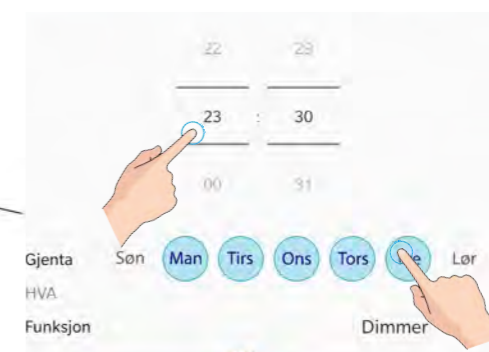

Fig.19



Det er mulig å legge til flere programmer. F.eks. at utelyset dimmes ned til 30% kl. 23:00, dimmes opp til 60% kl. 05:00 og 100% kl. 06:00. Tidspunktene og antall programmer er valgfritt og settes opp slik det passer best i dine omgivelser.

Programmene kan redigeres ved å trykke på programvinduet, samt deaktiveres ved å trykke på aktiveringsknappen (fig.20). Hvis du ønsker å slette permanent, kan dette gjøres ved å trykke på "Redigere" og deretter "Slett" og "Ferdig" (fig.21).

Fig.20

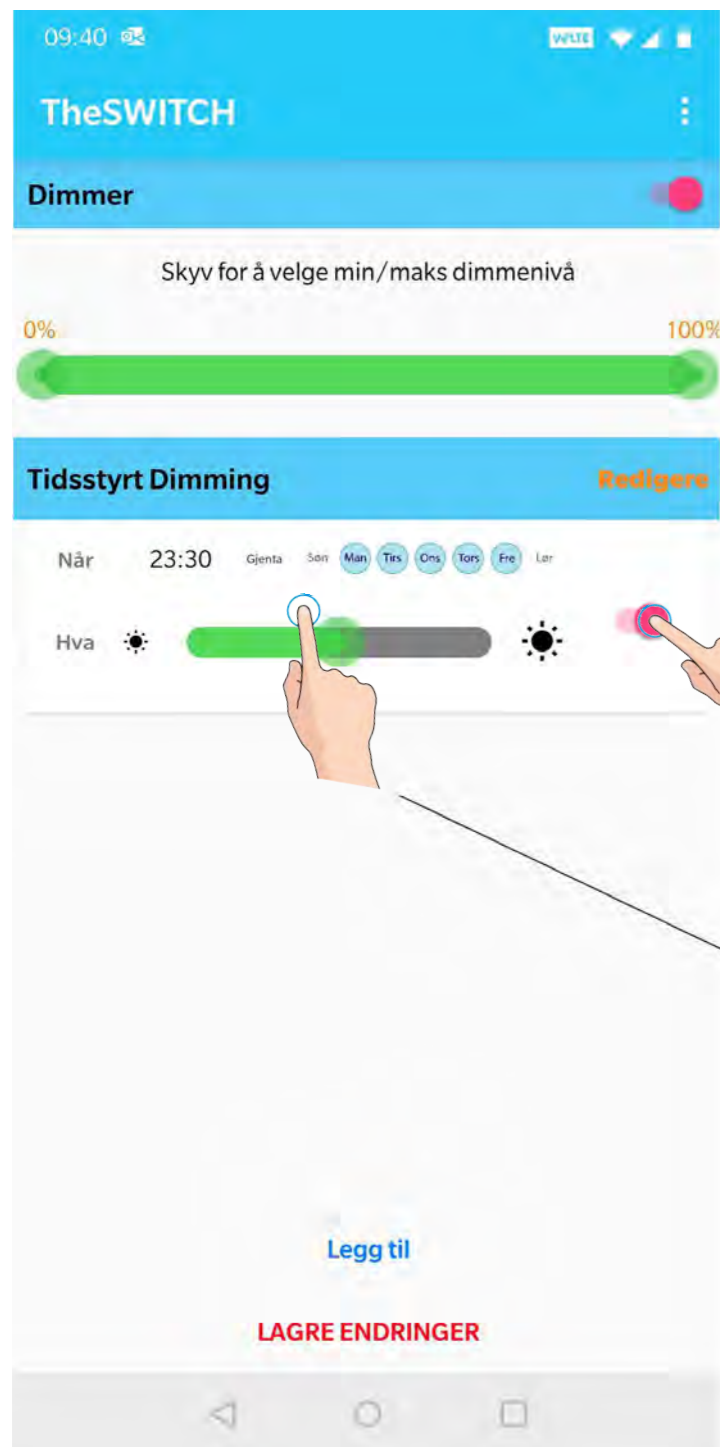
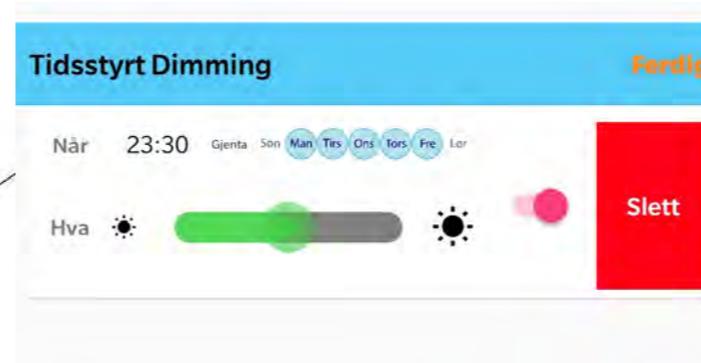

Fig.21



Aktiveringsknapp for program

Trykk på programvinduet for å redigere

Koblingsur

Det er mulig å bruke TheSWITCH som et vanlig koblingsur, ved å legge inn egendefinerte tider for inn- og utkobling.

VIKTIG: Hvis denne funksjonen aktiveres, deaktiveres skumringsbryterfunksjonen automatisk (fig.23). Det er ikke mulig å bruke begge funksjonene samtidig.

- Aktiver funksjonen ved å trykke på aktiverings-knappen (fig.22).
- Trykk på "Legg til" for å legge til et nytt program (fig.22)
- Velg deretter om du ønsker koblingsur basert på dato eller ukedager (Fast tid = dato, Gjenta tid = ukedager) (fig.24).
- Velg ønsket dato/ukedag(er) og klokkeslett når funksjonen skal aktiveres (fig.25).
- Velg ønsket funksjon (av eller på) og trykk på "Lagre" (fig.26).

Gjenta ovennevnte prosedyre for å legge til flere koblingstider.

Programmene kan deaktiveres ved å trykke på aktiverings-knappen (fig.27), eller slettes helt ved å trykke på "Redigere" og deretter "Slett" (fig.28).

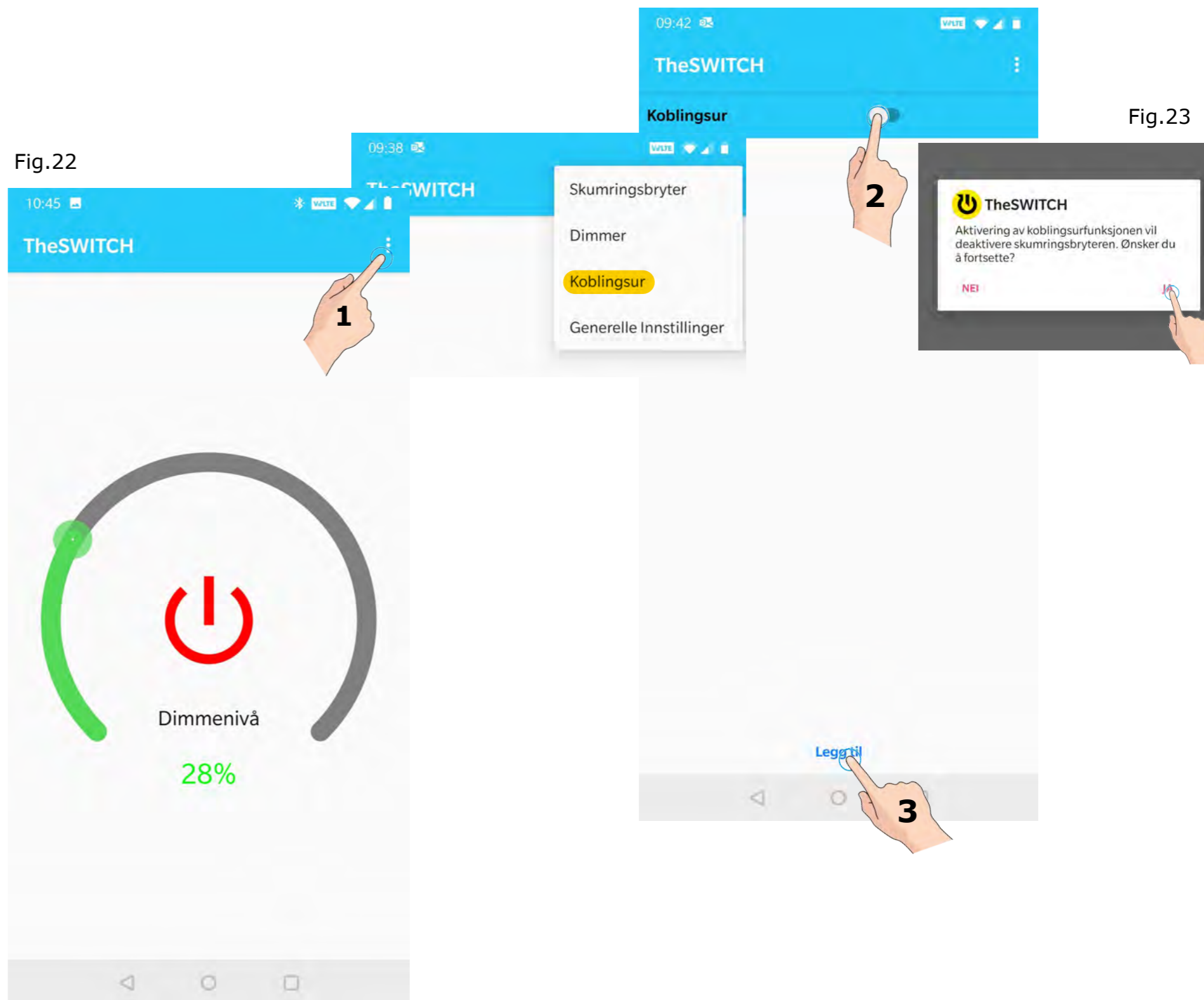

Koblingsur (forts.)



Fig.24

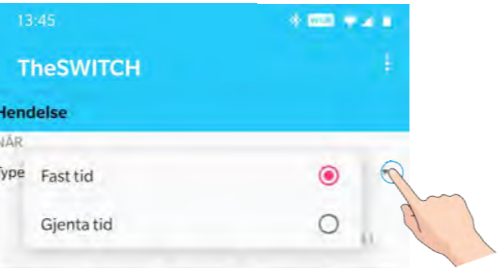

Fig.25

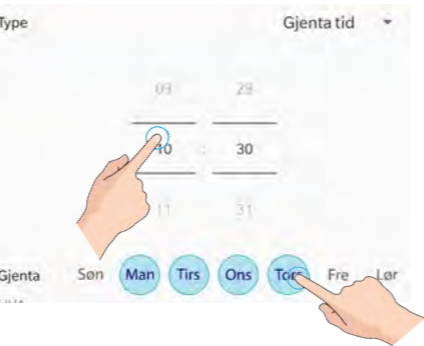

Fig.26



Fig.28

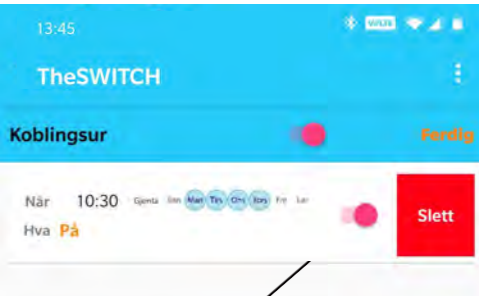

Fig.27



Aktiveringsknapp for program

Trykk på programvinduet for å redigere

Generelle innstillinger

Under "Generelle Innstillinger" i enhetsmenyen (fig.29) finner du informasjon om plassering, batteristatus og fast-vareversjon. Du har også muligheten til å velge en egendefinert plassering, låse den fysiske enheten, endre navn/bilde og oppdatere fastvaren.

Endre plassering

- Trykk på "Plassering" og deretter trykk på informasjonsvinduet som viser postnr., dato og tider for soloppgang og solnedgang (fig.30).
- Bruk kartet til å finne ønsket plassering og bekreft valget (fig.31).

Valgt plassering vil nå vises i informasjonsvinduet, med gjeldende tider for soloppgang og solnedgang. I områder nord for polarsirkelen, vil måne- eller solsymbol vises når det er mørketid eller midnattssol (fig.32).

Endre navn/bilde

Enhetsnavn har "TheSWITCH" som standard navn. Det er mulig å endre til et egendefinert navn ved å trykke på enhetsnavnet, skrive nytt navn og lagre endringer.

Det er også mulig å endre standard bilde ved å trykke på enhetsbilde, velge ønsket bilde og lagre endringer.

Fig.30

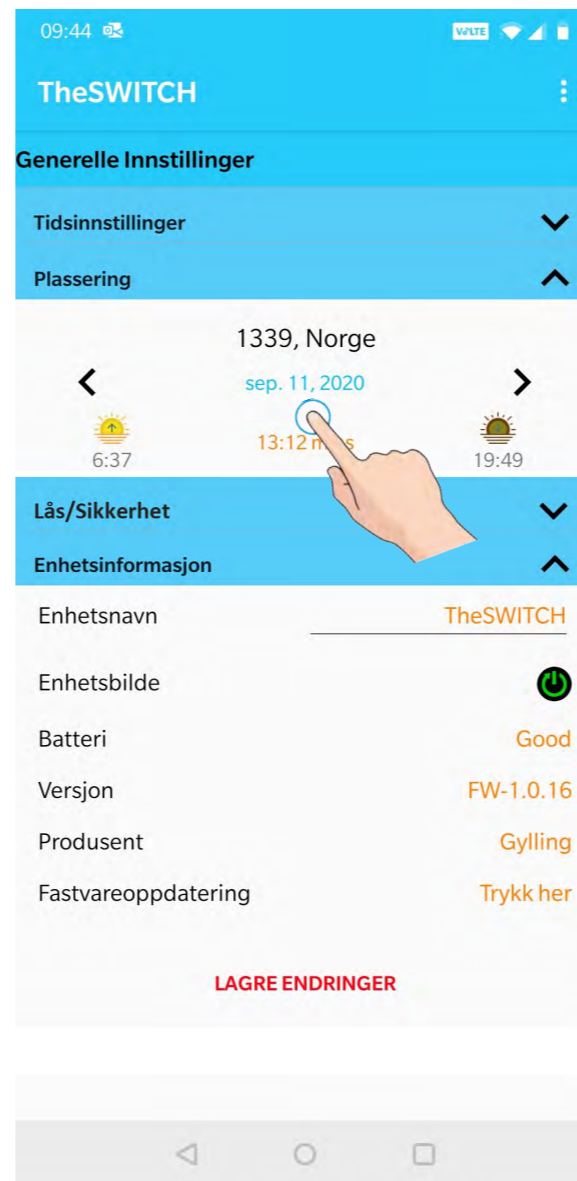

Fig.32



Fig.29



Fig.31

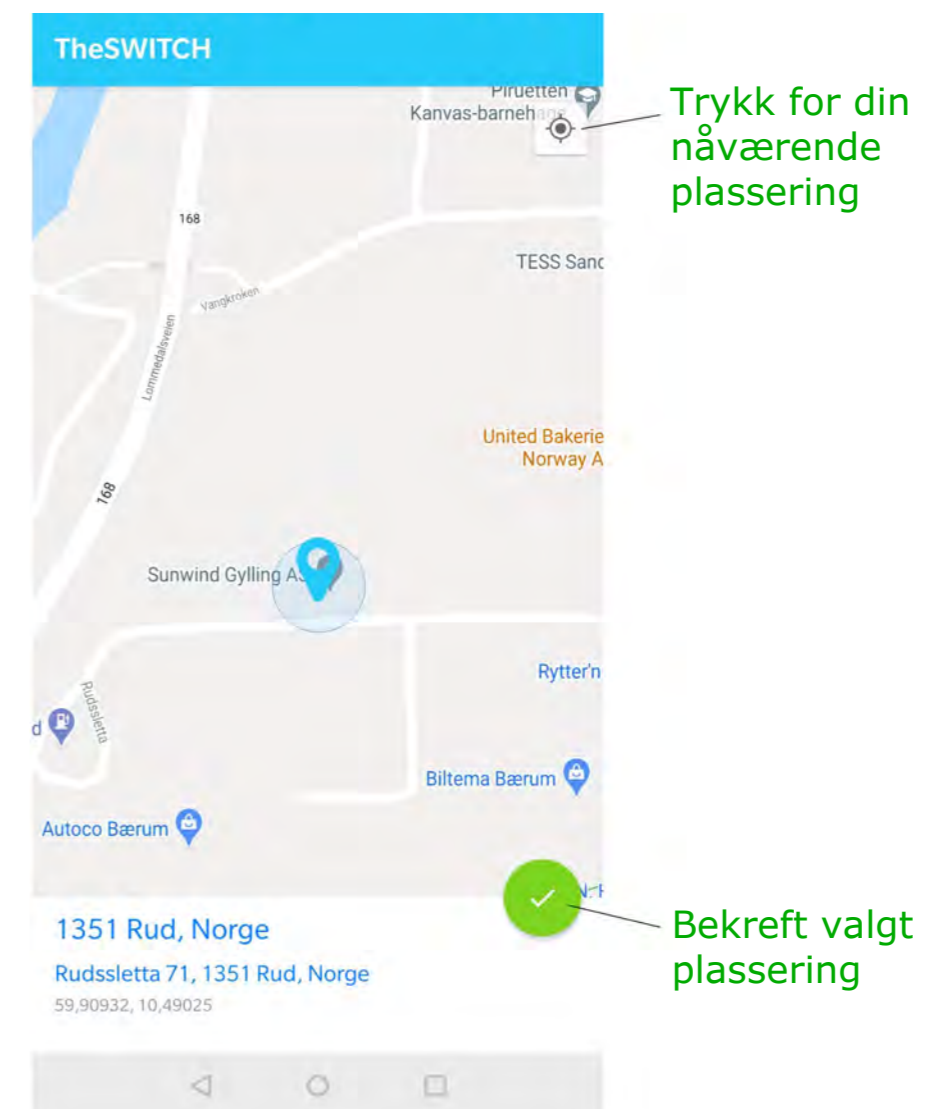

Lås/Sikkerhet

I noen tilfeller kan det være aktuelt å låse den fysiske knappen/rattet (f.eks. i barnehager, skoler, etc.), slik at man unngår tilfeldig aktivering av utelyset.

Aktivere "Permanent AV"

Denne funksjonen "låser" den fysiske bryteren/dimmeren i AV-posisjon, når utelyset slås av via den fysiske enheten. Rød lysindikator lyser fast og enheten vil ikke kunne styres via app eller automatisk slå på lyset ved solnedgang. Funksjonen avbrytes ved å trykke øverst på TheSWITCH Bryter eller i senter på TheSWITCH Dimmer.

Låse den fysiske knappen/rattet

For å unngå tilfeldig berøring, er det mulig å deaktivere den fysiske knappen/rattet.

Det vil fremdeles være mulig å sette enheten i parkoblingsmodus.

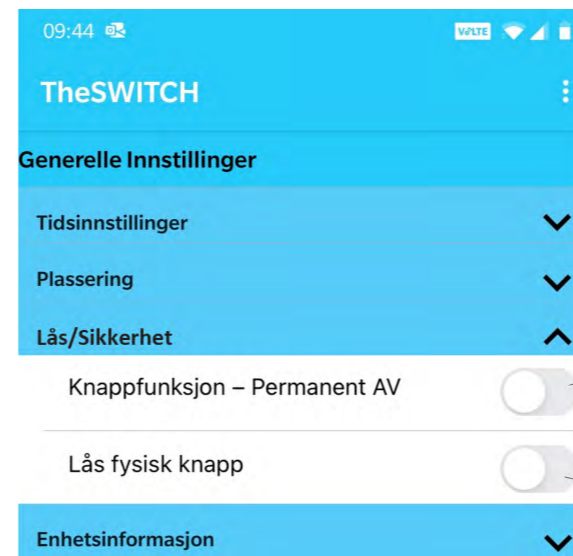

Trykk for å aktivere "Permanent AV" funksjonen

Trykk for å aktivere knapp/ratt-lås

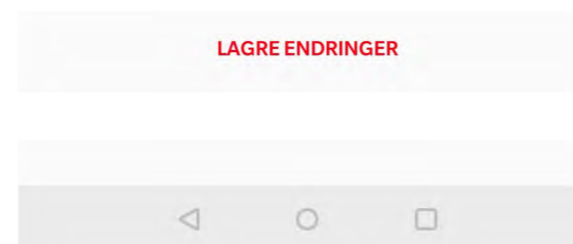

Fastvareoppdatering

Fastvaren til TheSWITCH kan oppdateres til nyeste eller eldre versjoner. Hvis ny oppdatering er tilgjengelig, vil du få beskjed om dette når du åpner appen og velger enheten.

Automatisk oppdatering

- Velg enheten som skal oppdateres (fig.33).
- Et varsel om at ny fastvare er tilgjengelig, vises på skjermen (fig.34).
- Trykk på "Ja" og vent til oppdateringen er fullført.

Etter suksessfull oppdatering, stenges oppdateringsvinduet (fig.35) automatisk og du vil se startsidene i TheSWITCH-appen.

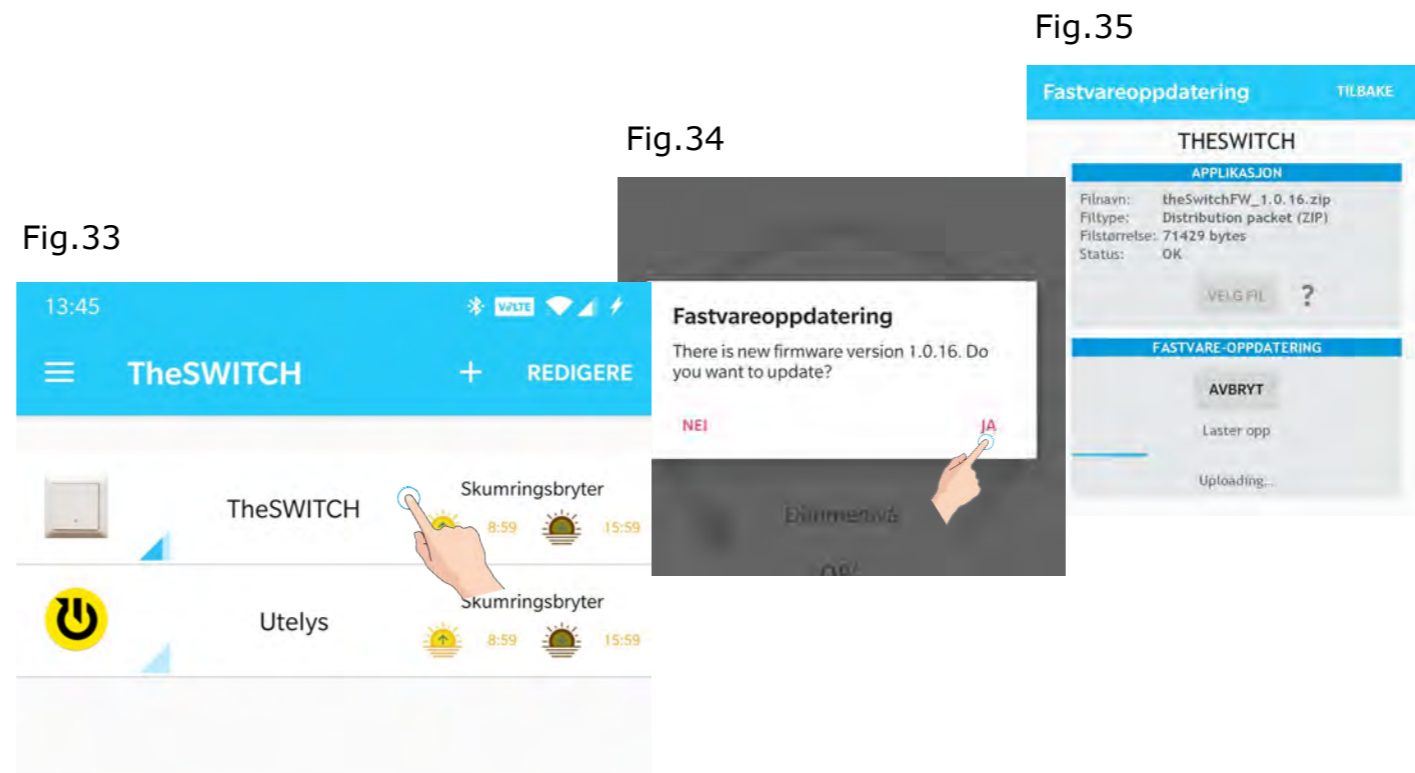

Manuell oppdatering

Noen ganger kan det være aktuelt å nedgradere fastvaren til tidligere versjoner. Eldre versjoner er tilgjengelige for nedlastning på Gylling.no (nyeste versjon er alltid tilgjengelig i TheSWITCH-appen).

Manuell oppdatering (forts.)

- Velg enheten som skal oppdateres og trykk på "Generelle Innstillinger" (fig.36).
- Velg fastvareoppdatering "Trykk her" (fig.37).
- Når oppdateringsvinduet er synlig, trykk på "Velg fil" og finn .zip-filen som du har lastet ned og lagret på din mobil (fig.38).
- Når ønsket fil er valgt, vises filinformasjonen i oppdateringsvinduet under "Applikasjon".
- Trykk deretter på "Last opp" og oppdateringen vil starte automatisk.

Etter suksessfull oppdatering, stenges oppdateringsvinduet automatisk og du vil se startsideen i TheSWITCH-appen. Gjeldende fastvareversjon for TheSWITCH-enheten, finner du under "Generelle Innstillinger" og "Versjon".

Fig.36

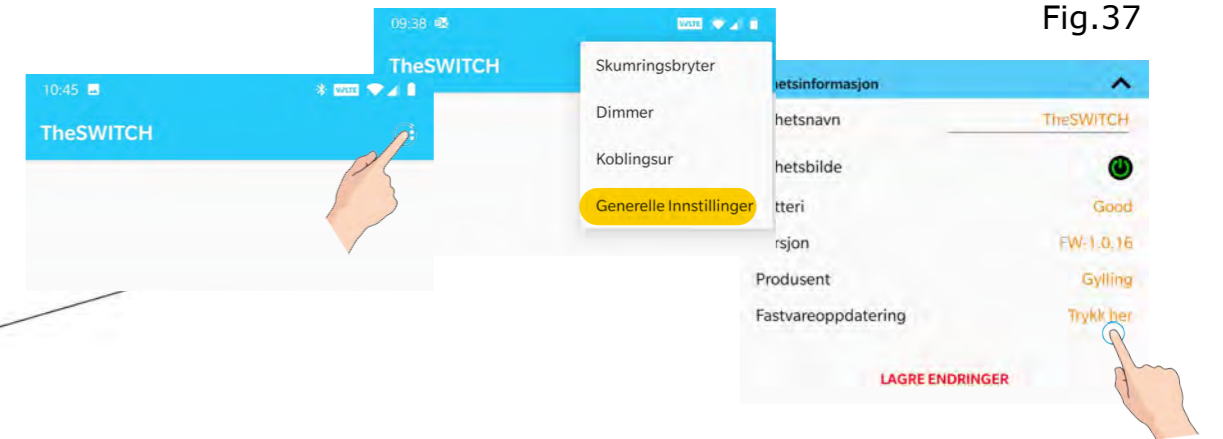
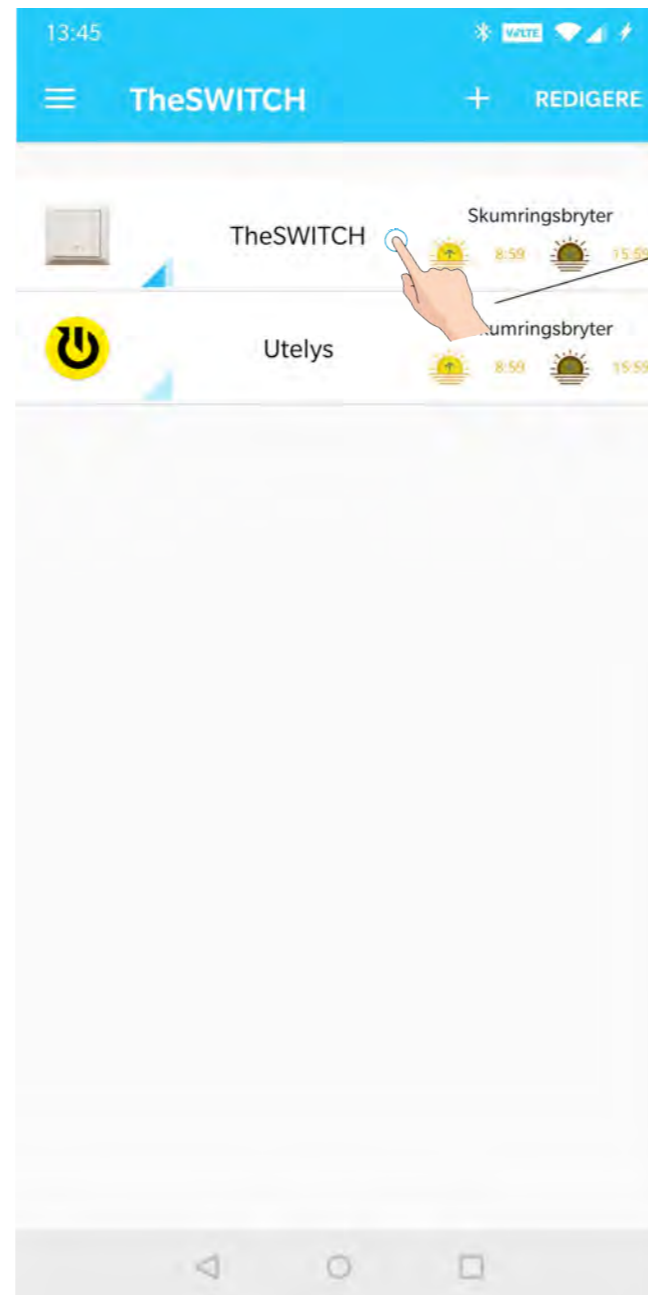
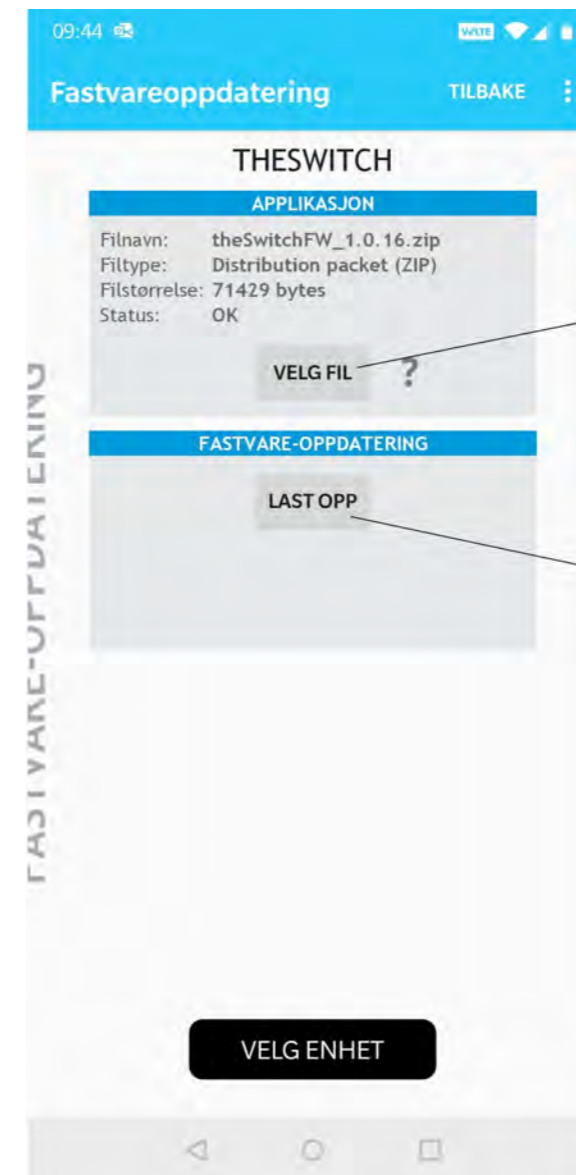

Fig.37

Fig.38



Trykk for å velge .zip-fil.
VIKTIG: Den komprimerte oppdateringsfilen må ikke pakkes ut.

Trykk for å starte oppdateringen.
Oppdateringsprosessen tar ca. 20-30 sekunder.

Deling med flere mobile enheter

Mobilenheten som er parkoblet med TheSWITCH er alltid administrator. Hvis du parkobler med en annen mobil eller et nettbrett, vil ikke den første mobilenheten lenger ha tilgang.

Hvis du ønsker å styre samme TheSWITCH-enhet fra flere mobilenheter, kan dette løses ved å bruke delefunksjonen.

Sende invitasjon

- Trykk på "Del" i hovedmenyen (fig.39).
- I delingsvinduet, trykk på "Invitere" (fig.40).
- Skriv inn et valgfritt navn og epostadresse til mottaker (fig.41).
- Velg om tilgangen skal være datobegrenset og hvilke rettigheter mottaker skal ha (fig.41).
- Velg enheter som skal deles og trykk "Ferdig" (fig.41).
- Velg ønsket epost-klient (Gmail, Outlook, etc.), og send eposten (fig.42).

Fig.39

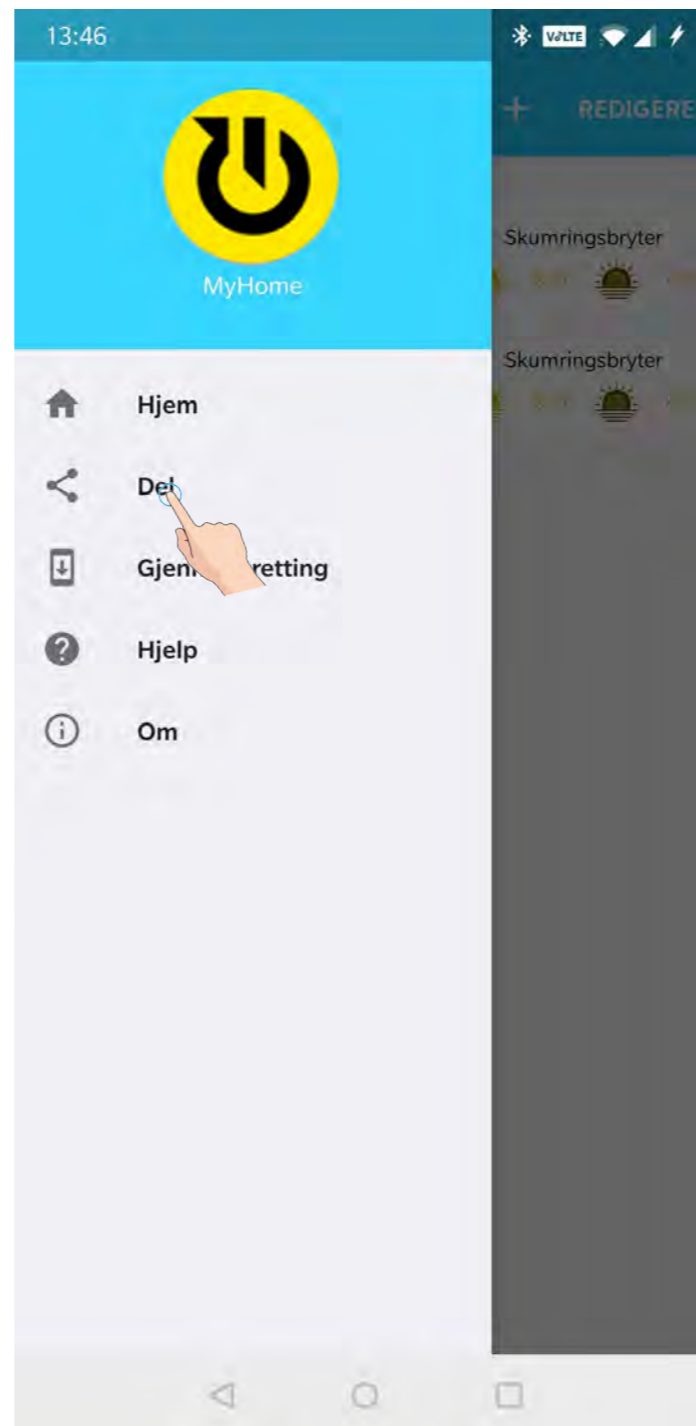

Fig.40

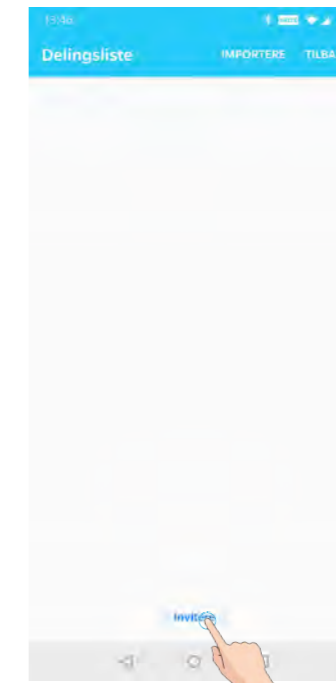

Fig.41

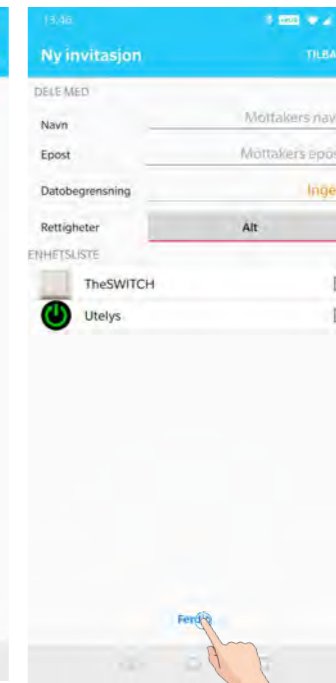
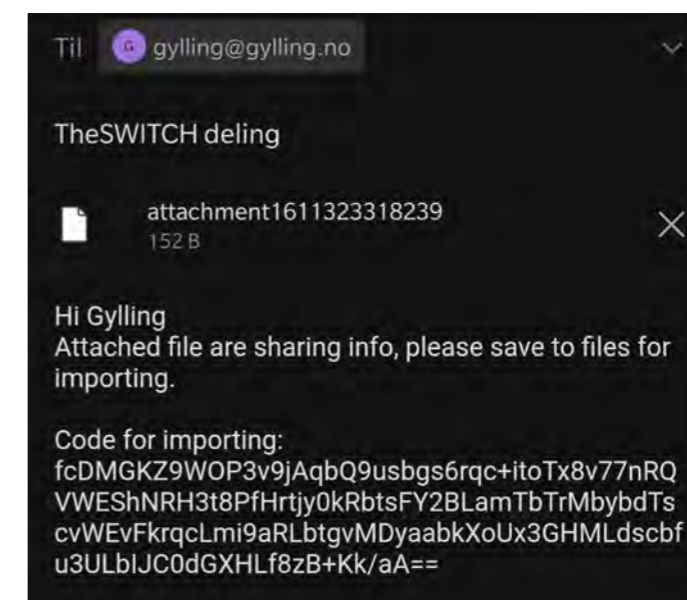

Fig.42



Importere invitasjonskode

- Etter mottatt epost, trykker mottakeren på "Del" i hovedmenyen (fig.43), og deretter "Importere" (fig.44).
- Velg "Last inn fra fil" (hvis lagret) eller lim inn den kopierte tekstkoden og trykk "Ferdig" (fig. 45).

TheSWITCH-enheten er nå delt og er synlig på hovedsiden i appen (fig.46).

Fig.46

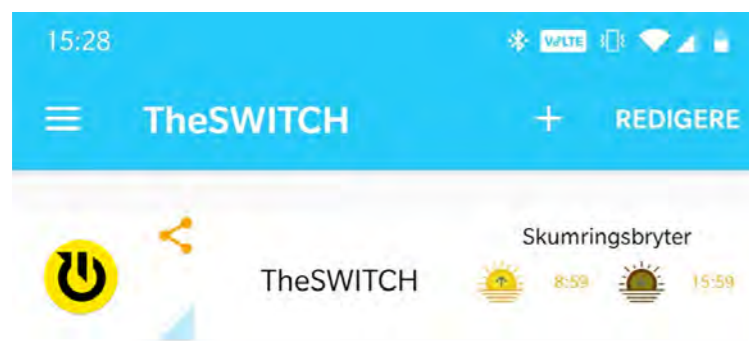

Fig.43

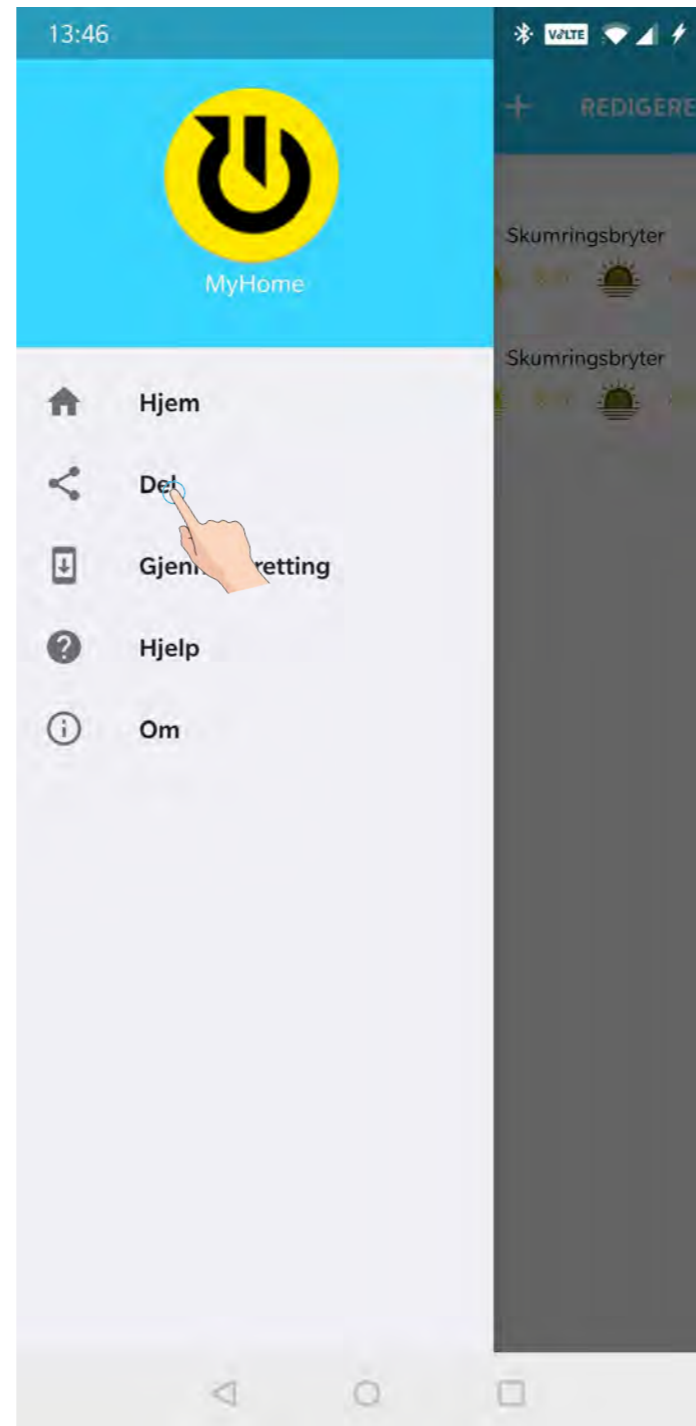

Fig.44

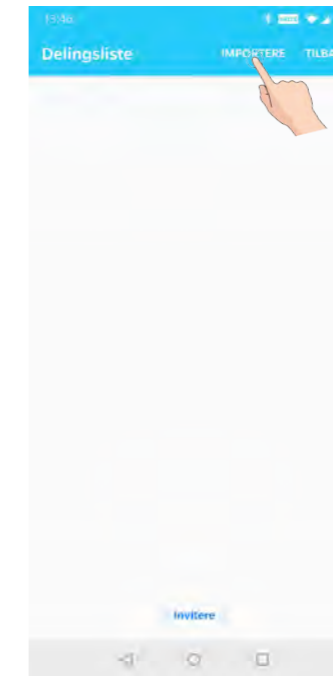
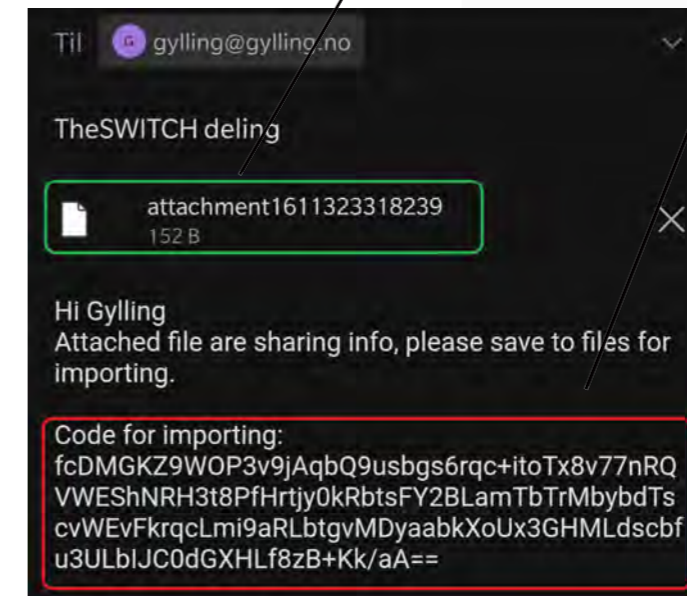

Fig.45



Batteri

TheSWITCH-enheten har et utskiftbart batteri (CR1216) i knappen. Dette er kun for å bevare riktig klokkeslett, dato og posisjon, i tilfelle strømbrudd. Hvis batteriet er tomt og driftsspenningen (230V) til enheten brytes, vil tidene for soloppgang og solnedgang være feil. I noen tilfeller vil også den røde lysindikatoren i knappen lyse, som betyr at TheSWITCH er permanent avslått.

Oppdatering av klokkeslett, dato og posisjon, ved tomt batteri

- Åpne TheSWITCH-appen og velg ønsket enhet (fig.47).
- All informasjon oppdateres automatisk.
- Hvis rød lysindikator lyser, aktiver TheSWITCH ved å trykke kort øverst på knappen eller i senter på dimmerrattet (gjelder kun hvis "Permanent AV" funksjonen er aktivert).

Du kan nå stenge appen og utelyset vil fungere som normalt.

Fig.47

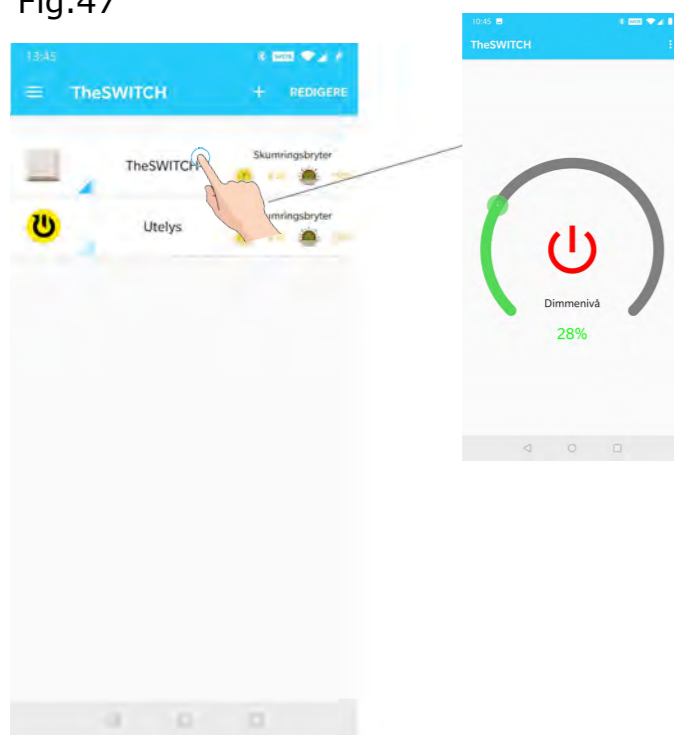

Utskifting av batteri på TheSWITCH Bryter

- Demonter knappen/rattet i henhold til punkt 2 i "[Montering og aktivering](#)"
- Bruk en liten flathodet skrutrekker til å demontere plastdekslet på knappen/rattet (fig.48).
- Vipp kretskortet forsiktig ut (fig.49) og du vil se batteriet på baksiden (fig.50).
- Press batteriet forsiktig ut (fig.51), og erstatt det med et nytt CR1216 batteri.
- Sett på plass kretskortet og plastdekslet, og sett knappen/rattet tilbake i hovedenheten.

Fig.48

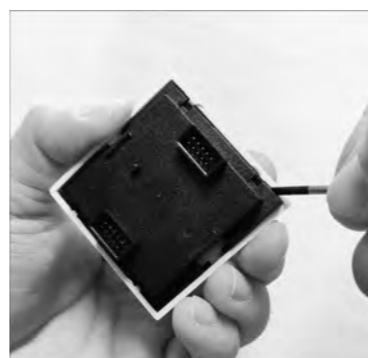

Fig.49

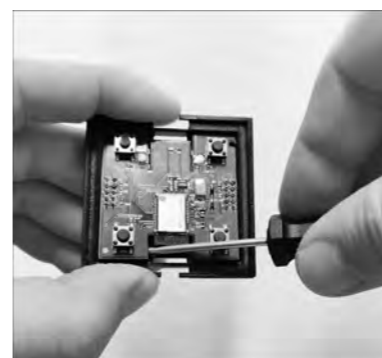

Fig.50

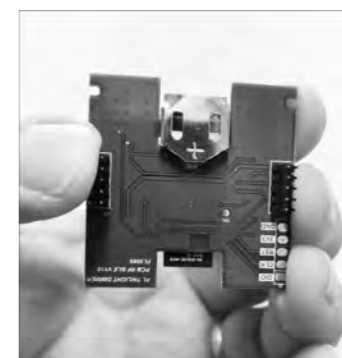
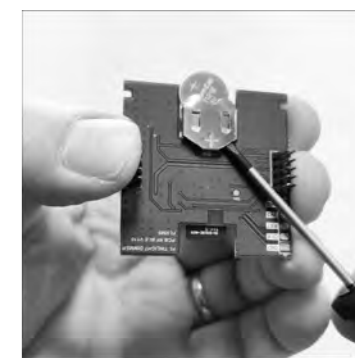

Fig.51



Tekniske spesifikasjoner

Elektrisk

Driftsspenning: 230 VAC +/- 10%

Min/maks belastning:

- TheSWITCH Dimmer: 3 - 300W/VA
- TheSWITCH Bryter: 3 - 1800W/VA

Eget forbruk: < 1W

Frekvens: 50Hz

Overstrømsvern m/ auto reset: Ja

Kortslutningssikring m/ auto reset: Ja

Overspenningsbeskyttelse: Ja

Overtemperaturbeskyttelse: Ja

Tilkoblingsklemmer: Fjærklemmer 5 x 2.5mm (avisolering - 10mm)

Ledningssystem: 4 ledere (Line IN - OUT, Neutral IN- OUT)

Bryterkontakt: 2-polig relekontakt

Dimmeprinsipp (kun TheSWITCH Dimmer): Trailing Edge (Faseavsnitt)

Aktuator: Trykknapp/Dimmerratt

Kommunikasjonsprotokoll: BLE 4.2

Batterireserve: CR1216 (25mAh)

Temperatur

Omgivelsestemperatur: 0 - (+) 35 °C

Lagringstemperatur: - 25 - (+) 55 °C



Kapslingsgrad

Fast og flytende: IP20 Innendørs

Mekanisk

Kapsling: ABS sort

Ramme: PC RAL9010/RAL9005/RAL9003

Trykknapp/ratt: PC RAL9010/RAL9005/RAL9003/

ABS Adapterramme: ABS hvit

Frontplate: Aluminium anodisert Grå

Mål: 84 x 84 x 33 (H) mm

Innbygningsdybde: 22 mm

Vekt: 95g

Compliance

Elektrisk sikkerhet : IEC 60669-1 & 2

EMC:

- EN 60669-2
- EN55015 + EN61000+ EN61547 + EN62493

RED (modul):

- EN300 328 v2.1.1+EN301 489-1+EN60950

Bluetooth (modul): BT 4.2

Farlige stoffer: RoHS

Kjemiske stoffer: REACH

Energy Saving: EuP

Feilsøking

Problem:

TheSWITCH kan ikke parkobles. Den fysiske knappen fungerer normalt og rød lysindikator blinker, men enheten får ikke kontakt med mobilen.

Mulig årsak:

Noen ganger prøver mobilen å koble opp mot utstyr som ikke er innen rekkevidde (handsfree, smartklokke, etc.). Dette gjør at bluetooth-protokollen på mobilen er opptatt og ikke tillater nye parkoblinger.

Løsning:

Lukk appen og restart mobilen.

Når mobilen har startet opp igjen, åpne appen og prøv å parkoble på nytt. Evnt. installer appen på nytt.

Problem:

Knappen/rattet er vanskelig å montere. Virker som den ikke passer inn i hovedenheten som er montert i veggboкс.

Mulig årsak 1:

Skruene i veggboksen er skrudd til for hardt, slik at aluminiumsfronten er bøyd (fig.52). Dette gjør at kontaktpinnene i knappen/rattet ikke passer inn i kontakthullene i hovedenheten.

Løsning:

Rett ut aluminiumsfronten og skru til tilstrekkelig (fig.53).

Mulig årsak 2:

Det svarte plasthuset på baksiden av hovedenheten er vridd, slik at kontakthullene står skjevt i forhold til aluminiumsfronten (fig.54). Dette kan skje hvis det er trangt i veggboksen/påveggskappen og ledninger/klemmer trykker hardt mot hovedenheten.

Løsning:

Rydd unna ledninger og klemmer, slik at det er plass til hovedenheten. Det skal ikke være behov for bruk av makt for å plassere theSWITCH inn i veggboksen/påveggskappen.

Fig.52



Fig.53



Fig.54



Bildet viser en forskyvning på 2 grader mellom kontaktene

Problem:

Etter strømbrudd, virker ikke TheSWITCH som normalt. Lyset slår seg av/på til feil tider eller ikke på i det hele tatt (rød lysindikator i knappen/rattet, lyser).

Mulig årsak:

Batteriet i knappen er tomt.

Løsning:

Bytt batteriet eller oppdater innstillingene i TheSWITCH og trykk kort øverst på knappen for å aktivere skumringsbryterfunksjonen (kun hvis rød lysindikator i knappen lyser fast og "Permanent AV funksjonen er aktivert). (Se "[Batteri](#)")

Problem:

Lyset slår seg ikke på automatisk ved solnedgang.

Mulig årsak:

TheSWITCH er permanent avslått og rød lysindikator, i knappen, lyser.

Løsning:

Trykk kort øverst på knappen for å aktivere skumringsbryterfunksjonen. (Se "[Lås/Sikkerhet](#)")

Problem:

Lampene lyser svakt eller blinker/flimrer.

Mulig årsak:

Det er tilkoblet feil type last eller for mange lamper er installert i kretsen.

Løsning:

Finn ut om lyskildene er compatible med TheSWITCH og unngå overbelastning. Hvis lyskildene ikke er dimbare, må kun TheSWITCH Bryter brukes. (Se "[LED og TheSWITCH](#)")

Problem:

TheSWITCH reagerer ikke på knappetrykk. Rød lysindikator lyser ikke. Ingen kontakt med appen.

Mulig årsak:

Hvis fastvareoppdateringen avbrytes ved f.eks. å lukke appen, vil TheSWITCH ikke fungere lenger. Fastvaren er da korrumpert.

Løsning:

Gjenopprett fastvaren på følgende måte:

- Slå av strømtilførselen til TheSWITCH.
- Trykk og hold knappen/rattet inne mens du setter på strømtilførselen igjen.
- Fortsett å holde knappen/rattet, til den røde lysindikatoren lyser fast.
- Deretter gjør du som vist på bildene under.
- Når gjenopprettingen er ferdig og hovedsiden vises, parkoble TheSWITCH på vanlig måte (se "[Montering og aktivering](#)").

Velg "Gjenoppretting"
i hovedmenyen.

1

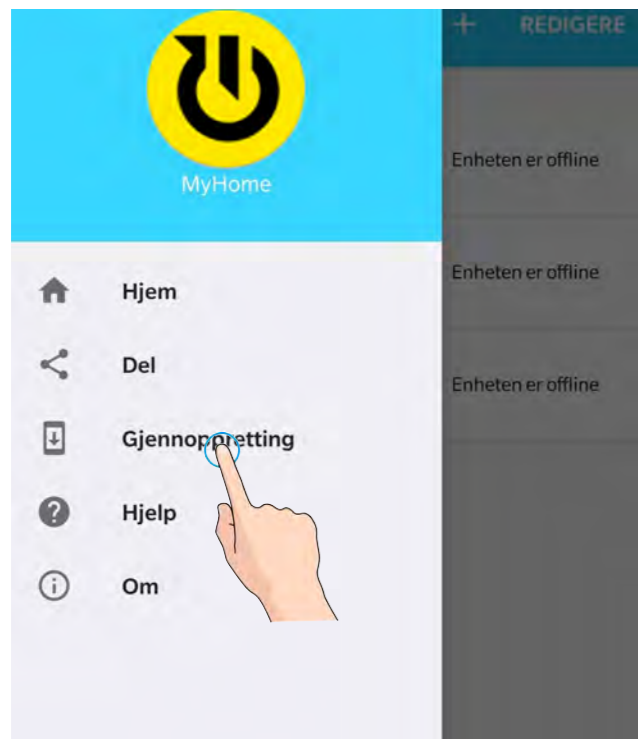

Trykk på "Velg enhet"

2



Velg "Dfu Targ"

3

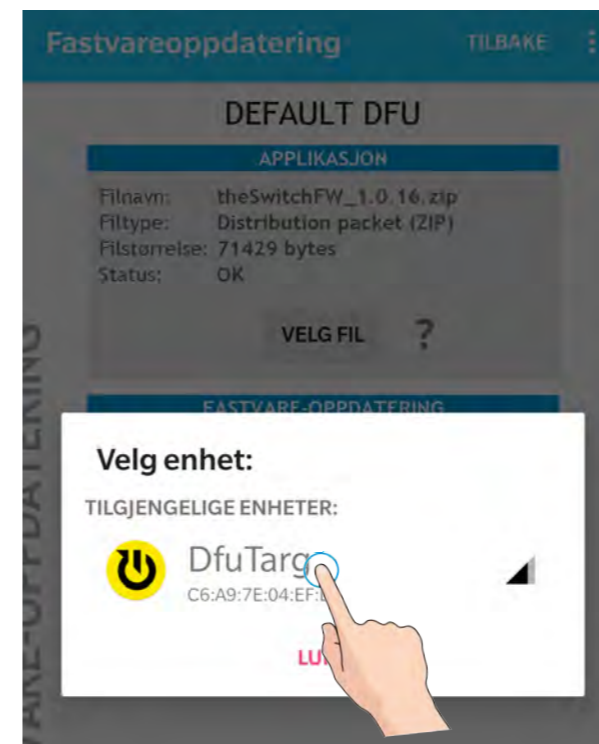

Vent, mens fastvaren gjenopprettes.

4

